

evolar



TYPE: EVO-07CW, EVO-09CW

EVOLAR MOBIELE AIRCO

Gebbruikershandleiding

EVOLAR MOBILE AIRCONDITIONER

User manual

EVOLAR MOBILE KLIMAANLAGE

Benutzerhandbuch

evolar



Handleiding mobiele airconditioner:

Installatie- en bedieningshandleiding

Evolar EVO-07CW

Evolar EVO-09CW

Veiligheidsmaatregelen



Nederlands (NL)

Betekenis symbolen op uw apparaat:

- De mobiele airconditioner is gevuld met Propaangas R290. U dient de voorschriften van de fabrikant in het gebruik en reparatie op te volgen.
- Voor installatie en gebruik dient u de installatie- en gebruikershandleiding zorgvuldig en geheel door te lezen.
- Installatie voorschriften per type: Gebruik of bewaar de Evolar EVO-07C niet in een ruimte kleiner dan 4m² en de Evolar EVO-09CW niet in een ruimte kleiner dan 12 m².

English (EN):

Meaning of the symbols on your device:

- The mobile air conditioner is filled with Propane Gas R290. You must follow the manufacturer's instructions for use and repair.
- Before the installation and use, carefully and completely read the installation and user manual.
- Installation regulations per type: Do not use or store the Evolar EVO-07CW in a room smaller than 4m² and the Evolar EVO-09CW in a room smaller than 12 m².

Deutsch (DE):

Bedeutungssymbole auf Ihrem Gerät:

- Die mobile Klimaanlage ist mit Propangas R290 gefüllt. Sie müssen die Anweisungen des Herstellers zur Verwendung und Reparatur befolgen.
- Lesen Sie vor der Installation und Verwendung die Installations- und Bedienungsanleitung sorgfältig und vollständig durch.
- Installationsvorschriften pro Typ: Verwenden oder lagern Sie den Evolar EVO-07C nicht in einem Raum unter 4m² und den Evolar EVO-09CW in einem Raum unter 12 m².

Français (FR):

Signification des symboles sur votre appareil:

- Le climatiseur mobile est rempli de gaz propane R290. Vous devez suivre les instructions du fabricant pour l'utilisation et la réparation.
- Avant l'installation et l'utilisation, lisez attentivement le manuel d'installation et d'utilisation.
- Règlements d'installation par type: n'utilisez ni ne stockez l'Evolar EVO-07CW dans une pièce de moins de 4m² et l'Evolar EVO-09CW dans une pièce de moins de 12 m².

Nederlands (NL):

Technische gegevens:

Type/Model	Evolar EVO-07CW	Evolar EVO-09CW
Koelcapaciteit kW	2,05 kW	2,6 kW
Koelcapaciteit Btu	7000 Btu/uur	9000 Btu/uur
Verwarmingscapaciteit	n.v.t.	n.v.t.
Koudemiddel	R290	R290
Type koudemiddel	Propaangas	Propaangas
Vulling koudemiddel	140 gram	160 gram
Toelaatbare druk	2.6 MPa	2.6 MPa
Werkingsdruk	1.0 MPa	1.0 MPa
Maximale druk	3.2 MPa	3.2 MPa
Gewicht unit	18 kg	19 kg
Aansluitspanning	220-240V / 50 Hz	220-240 V / 50 Hz
Max.stroomverbruik	3.5 A	4.5 A
Max.stroomverbruik	785 W	1000 W
Isolatieklasse	IP 20	IP 20
Afmetingen unit	330 x 680 x 280 MM (LxBxH)	330 x 680 x 280 MM (LxBxH)
Afmetingen verpakking	370 x 880 x 320 MM (LxBxH)	370 x 880 x 320 MM (LxBxH)
Compressor merk	Rechi	Rechi
Ontvochtigingscapaciteit	0,8 L/uur	1,2 L/uur
Geluidsniveau	≤ 50 dB(A) (65 dB(A))	≤ 50 dB(A) (65 dB(A))
Luchtverplaatsing maximaal	320 m3/h	320m3/h
Aantal ventilator standen	2	2
Energieklasse	A	A
Werktemperatuur	18 – 35 °C	18 – 35 °C
Aansluitmaat afvoerpijp	Ø 150 MM	Ø 150 MM
Lengte afvoerpijp	1500 MM	1500 MM
Gewicht inclusief verpakking	21,5 kg	22 kg
Keurmerken	CE / ROHS	CE / ROHS

Veiligheidsinstructies:

- [X] Voor gebruik dient u de installatie- en gebruikershandleiding zorgvuldig door te lezen.
- [X] De mobiele airconditioner dient tijdens gebruik en transport ten alle tijden rechtop te staan. Indien het apparaat niet volledig rechtop heeft gestaan, dient u 2 uur te wachten voordat het apparaat gebruikt kan worden.
- [X] Het apparaat is uitsluitend geschikt voor gebruik binnenshuis.
- [X] Het apparaat dient op een vlakke ondergrond te staan met een ruimte van 50CM rondom het apparaat voor een juiste werking.
- [X] Gebruik het apparaat op een stopcontact welke correct is geïnstalleerd en bereikbaar is bij gebruik.
- [X] Gebruik het apparaat niet in de nabijheid van een hittebron, lichtontvlambare of explosiegevoelige stoffen of brandstoffen, in een natte ruimte waar water kan spetteren.
- [X] Een werkend apparaat dient niet zonder toezicht te worden achter gelaten.
- [X] Plaats geen voorwerpen op het apparaat en dek het apparaat niet af, dit kan brand veroorzaken.
- [X] Steek uw vingers of andere voorwerpen niet in het apparaat (de roosters / luchtuitlaten) dit kan het apparaat blokkeren.
- [X] Bij onderhoud en reiniging dient het apparaat altijd spanningsloos te worden gemaakt door de stekker uit het stopcontact te halen.
- [X] Schakel altijd de stroomtoevoer uit of trek de stekker uit het stopcontact wanneer u de airconditioner verplaatst.
- [X] Stopcontacten van de airconditioner dienen te voldoen aan de plaatselijke elektrische veiligheidsvoorschriften. Controleer op deze voorschriften indien nodig.
- [X] Houd toezicht op kinderen, huisdieren en handelingsonbekwame personen om te voorkomen dat zij niet spelen met het apparaat.
- [X] Controleer het apparaat, het aansluitsnoer en de stekker op beschadigingen, stel het apparaat niet in werking indien u beschadigingen constateert. Bij constatering van beschadigingen dient het apparaat ter controle/reparatie worden aangeboden bij de fabrikant, zijn servicebedrijf of een gelijkwaardig gekwalificeerd persoon, om gevaar te voorkomen. Gebruik ten alle tijden originele onderdelen.
- [X] Het apparaat kan worden gebruikt door kinderen van 8 jaar en ouder en personen met verminderde lichamelijke, zintuiglijke of verstandelijke vermogens of gebrek aan ervaring en kennis als ze onder toezicht staan of geïnstrueerd zijn over het gebruik van het apparaat op een veilige manier en de betreffende risico's begrijpen.
- [X] Gebruik uitsluitend de stekker welke fabriekswege op het apparaat is gemonteerd. Vermijd zoveel mogelijk het gebruik van verlengsnoeren. Bij gebruik van een verlengsnoer dient deze minimaal een capaciteit van 3x1,5mm² te hebben.

Koelmiddel R290 (propaangas) veiligheid:

- [X] Bij gebruik van het apparaat dient u deze waarschuwingen aandachtig door te lezen
- [X] Het apparaat bevat koelmiddel R290. R290 is een koelmiddel conform de Europese richtlijnen. Let op, perforeer het koelcircuit nooit, R290 is brandbaar (GWP 3).
- [X] Gebruik voor het ontdooiproces geen andere middelen dan voorgeschreven/aanbevolen door de fabrikant
- [X] Het apparaat dient te worden gebruikt en opgeslagen in een ruimte, waarin geen andere bronnen van ontsteking bevinden.
- [X] In een niet geventileerde ruimte dient u bij gebruik of bij het opslaan extra maatregelen nemen ter voorkoming van brand of explosie door weggelekt koelmiddel.
- [X] Installatie voorschriften per type: Gebruik of bewaar de Evolar EVO-07CW niet in een ruimte kleiner dan 4m² en de Evolar EVO-09CW niet in een ruimte kleiner dan 12m².
- [X] R290 is een geurloos koelmiddel, lekkage zult u niet ruiken.

Beschrijving mobiele airconditioner

Onderdelen:

1. Luchtinlaat
2. Luchtuitlaat (aansluiting afvoerslang)
3. Bedieningspaneel (bovenkant)
4. Voedingskabel met stekker
5. Wielen
6. Wateraftappunt
7. Luchtinlaat

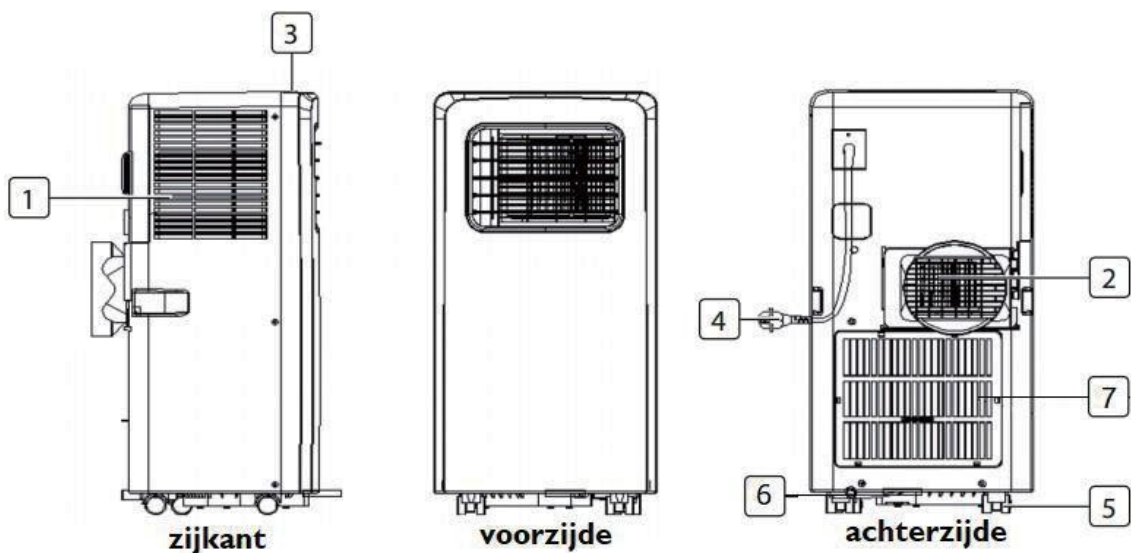

Accessoires:

Onderdeel	Omschrijving
	Raamset (rechthoekige aansluiting)
	Slangaansluiting airco
	Afvoerslang warme lucht
	Slangaansluiting raamset
	Afstandbediening

Bedieningspaneel:

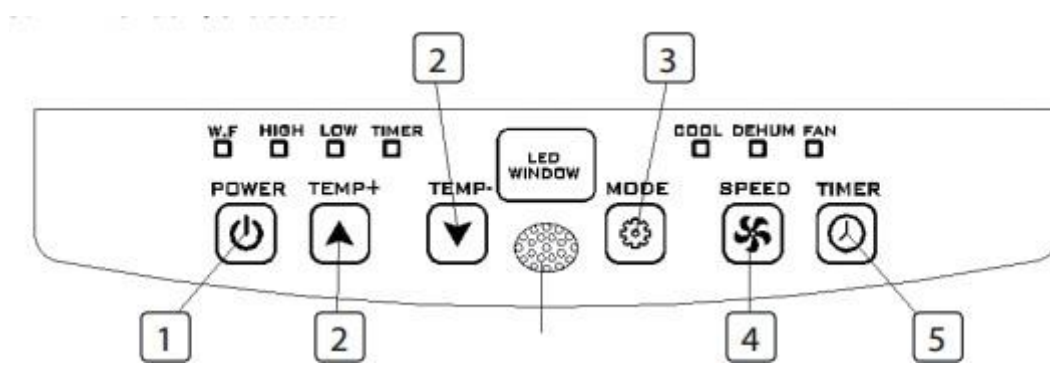

1. Aan/uit toets
2. Temperatuur toets (hoger/lager)
3. Mode toets
4. Ventilator standen toets
5. Timer aan/uit toets

Installatie

De Evolar EVO-07CW en EVO-09CW zijn mobiele airco/luchtontvochtigers welke verplaatst kunnen worden van ruimte naar ruimte. Volg onderstaande installatie instructies bij ingebruikname:

- Verwijder de verpakkingsmaterialen en plaats het apparaat dusdanig dat het rechtop blijft staan.
- Controleer alle onderdelen op zichtbare beschadigingen. Neem het apparaat niet in gebruik indien er beschadigingen zijn en neem contact op met uw leverancier.
- Plaats het apparaat in de buurt van een stopcontact. Zet het apparaat op een vlakke, stevige en stabiele ondergrond. Houd minstens 50CM vrije ruimte aan alle zijden en houd rekening met de veiligheidsinstructies.
- Installeer de afvoerslang en stel de raampositie goed in, voorkom knikken of bochten in de slang, zodat de warme lucht door middel van de meegeleverde hulpstukken naar buiten afgevoerd kan worden. Zie onderstaande afbeelding.

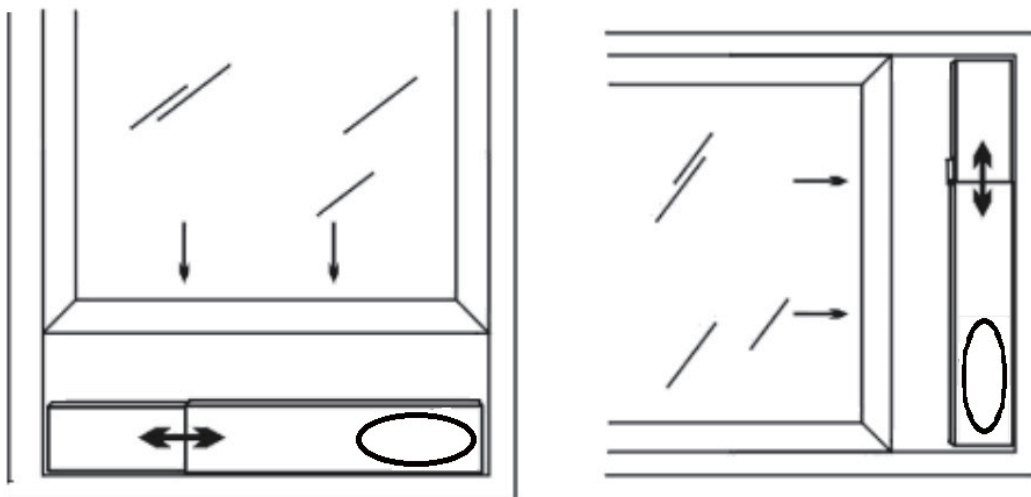

- Draai beide uiteinden van de afvoerslang in de vierkante fixeerclip en de platte fixeerclip.
- Plaats de vierkante fixeerclip in de openingen aan de achterkant van de airconditioner.
- Plaats het andere uiteinde van de afvoerslang op de dichtstbijzijnde vensterbank.
- Om te ontvochtigen sluit u een waterslang aan op het wateraftappunt (nummer 6). Deze slang leidt u in een opvangbak. Let op de slang mag niet omhoog lopen.
- Om te koelen hoeft u geen waterafvoerslang aan te sluiten.

Gebruik

Koelmodus:

- Druk op de "Mode" toets totdat er een "Cool" pictogram verschijnt.
- Druk op de ▲ of ▼ toets om de gewenste kamertemperatuur te kiezen. (16°C-31°C)
- Druk op de "Fan Speed" toets om de windsnelheid in te stellen.

Ontvochtigingsmodus:

- Druk op de "Mode" toets tot het "Ontvochtiging controlelampje" knippert
- Stel de gekozen temperatuur automatisch in op de actuele kamertemperatuur min 2°C. (16°C-31°C)
- Stel de ventilatormotor automatisch in op een LAGE windsnelheid.

Ventilatormodus:

- Druk op de "Mode" toets totdat er een "Fan" pictogram verschijnt.
- Druk op de "Fan Speed" toets om de windsnelheid te kiezen.

Werking van de timer:

Timer AAN instelling:

- Wanneer de airconditioner op UIT staat, drukt u op de "Timer" toets en kiest een gewenst AAN tijdstip via de toetsen voor de temperatuur- en tijdsinstelling.
- "Preset ON Time" wordt weergegeven op het bedieningspaneel.
- De AAN tijd kan op elk tijdstip tussen 0-24 uur geregeld worden

Timer OFF setting

- Wanneer de airconditioner op AAN staat, drukt u op de "Timer" toets en kiest een gewenst UIT tijdstip via de toetsen voor de temperatuur- en tijdsinstelling.
- "Preset OFF Time" wordt weergegeven op het bedieningspaneel.
- De UIT tijd kan op elk tijdstip tussen 0-24 uur geregeld worden

Waterafvoer

- Wanneer u van plan bent dit apparaat voor langere tijd niet te gebruiken, verwijder dan de rubberen stop van het afvoergat onderaan het apparaat en sluit een drainageslang aan op de onderste fixeerclip. Al het water in het waterreservoir zal afgevoerd worden.
- Als de waterpomp is beschadigd, kan de voortdurende drainage worden gebruikt en in deze omstandigheden wordt de waterpomp niet geactiveerd. Het apparaat werkt gewoon goed.

- Als de waterpomp is beschadigd, kan de onderbroken drainage ook worden gebruikt. Onder deze omstandigheden, sluit dan een afvoerslang aan op de onderste fixeerclip wanneer het controlelampje voor 'water vol' oplicht.

Alarmfunctie voor als het interne waterreservoir vol is

Het interne waterreservoir in de airconditioner heeft één veiligheidsschakelaar voor het waterniveau, dat het waterniveau controleert. Wanneer het water een geanticipeerde hoogte bereikt, licht het controlelampje 'water vol' op. (Als de waterpomp is beschadigd wanneer het water vol is, verwijder dan de rubberen stop van de onderkant van het apparaat en al het water zal worden afgevoerd.)

Wi-Fi-VERBINDINGSGIDS

(Deze handleiding voor de APP is mogelijk niet up-to-date vanwege een upgrade van de softwareversie of om andere redenen. Deze instructie wordt alleen als richtlijn gebruikt. De onderstaande mobiele telefooninterface gebruikt de Engelse versie in iOS als voorbeeld.):

1. Zoek naar "Smart Life" in de App Store (voor iOS) of Google play (voor Android) om de applicatie te downloaden.
2. Meld u aan of log in op uw account op de APP. Tik op de "+" in de rechterbovenhoek of op de knop "Apparaat toevoegen" om uw apparaat toe te voegen. (Afb.1)
2. Op het tabblad Apparaat toevoegen dat verschijnt, kunnen apparaten automatisch worden gevonden of handmatig worden toegevoegd. Om apparaten automatisch toe te voegen, moet de app Wi-Fi- en Bluetooth-rechten krijgen.
3. Voeg automatisch apparaten toe
 - 3.1. Deze methode maakt het gelijktijdig zoeken naar meerdere apparaten mogelijk, waaronder Wi-Fi-apparaten, Bluetooth-gateways, Bluetooth-mesh-apparaten, Zigbee-gateways en Zigbee-apparaten die op de gateway zijn aangesloten. Alle gevonden apparaten kunnen met één tik worden toegevoegd.
 - 3.2. Geef in deze modus de app toegang tot Wi-Fi en Bluetooth om naar apparaten te zoeken. Wi-Fi-apparaten kunnen alleen worden gevonden als Wi-Fi is ingeschakeld. Bluetooth-apparaten in de buurt kunnen alleen worden gevonden als Bluetooth-toegang is toegestaan. (Afb.2)
 - 3.3 Tik op Wi-Fi inschakelen of Bluetooth inschakelen om Wi-Fi of Bluetooth in te schakelen zoals aangegeven. (Afb. 3, 4)
 - 3.4. Om het koppelen met Bluetooth-apparaten te versnellen, ondersteunt de app de automatische detectie van Bluetooth-apparaten in de buurt. Zodra de startpagina is geopend, zoekt de app automatisch naar Bluetooth-apparaten die nog moeten worden gekoppeld en worden ontdekte Bluetooth-apparaten in een dialoogvenster weergegeven. (Afb.5)
 - 3.5. Als er een time-out optreedt tijdens het zoeken en er geen apparaten worden gevonden, volgt u de instructies om het probleem op te lossen en probeert u het opnieuw, of probeert u handmatig apparaten toe te voegen.
 - 3.6. Wanneer de wifi-indicator snel knippert, kunnen deze apparaten worden toegevoegd via de Auto Scan-methode. Om deze methode te gebruiken, bereidt u een Wi-Fi-netwerk voor. Alleen 2,4 GHz Wi-Fi-netwerken worden ondersteund.
 - 3.7. U krijgt de prompt waarin u wordt gevraagd het 2,4 GHz Wi-Fi-netwerk te gebruiken en het wachtwoord in te voeren. (Fig.6) Tik op "Volgende" om Fig.7 te krijgen
 - 3.8. Nu kunt u uw apparaat bedienen via de besturingsinterface. Tik op de knoppen om uw apparaat in te stellen. (Afb.8)

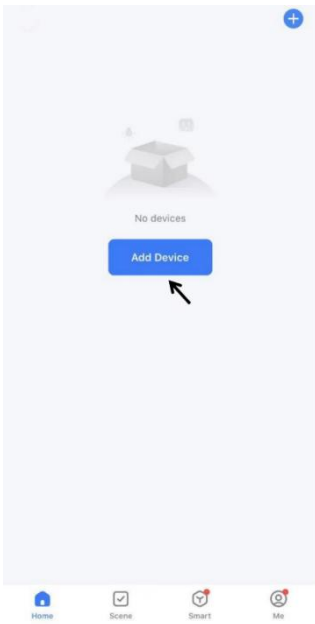

Afb.1 Afb.2 Afb.3

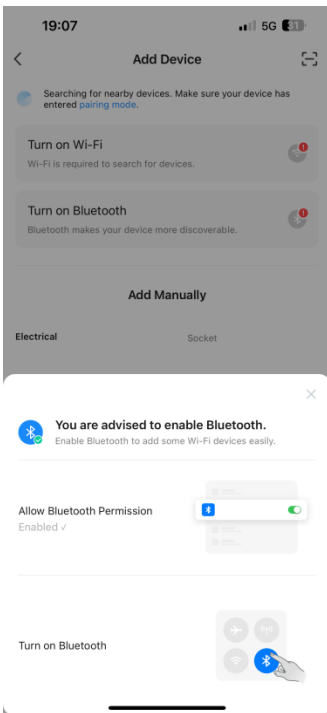
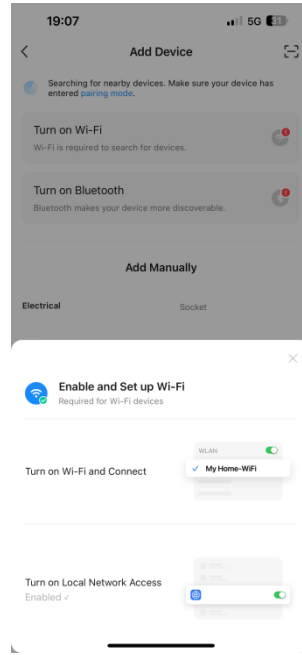
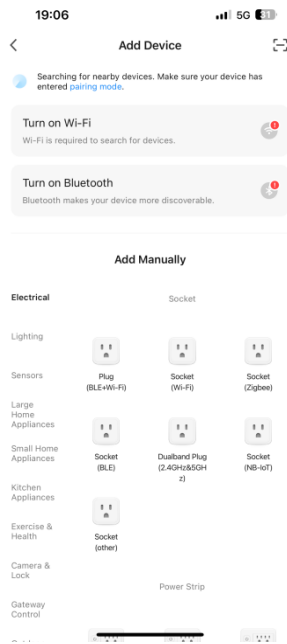

Afb.4 Afb.5 Afb.6

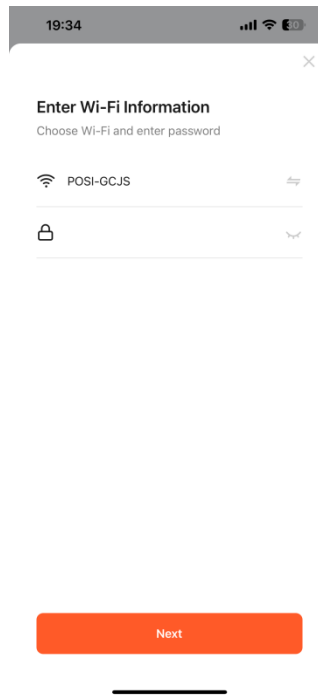
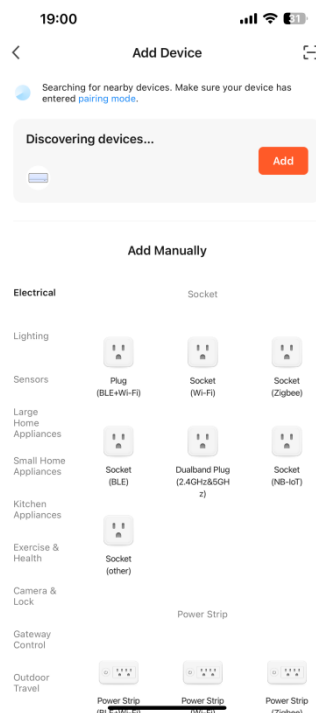

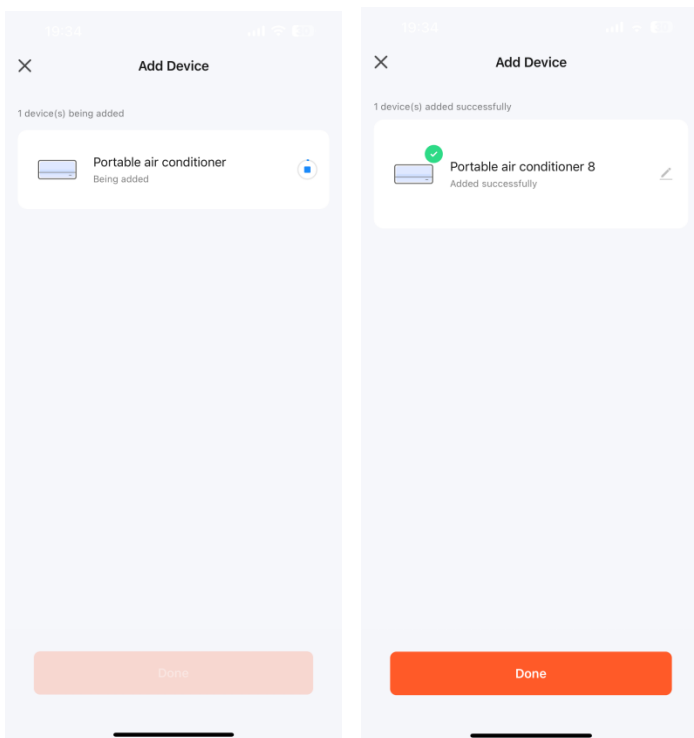

Afb.7 Afb.8

4. Voeg handmatig Wi-Fi-apparaten toe

Opmerking: Bij het instellen van de Wi-Fi-functie moet u een beschikbaar 2,4 GHz-netwerk selecteren en het apparaat aansluiten. Je mobiel moet verbonden zijn met hetzelfde netwerk om Smart Life in de telefoon in te stellen. Wanneer dit is gebeurd, heeft u vanaf uw telefoon en elk netwerk toegang tot het apparaat.

4.1. Zoek "Grote huishoudelijke apparaten" en tik op het pictogram "Airconditioner (BLE+Wi-Fi)". (Afb.9)

4.2. De gebruiker moet op de vervolgkeuzelijst voor de koppelingsmodus in de rechterbovenhoek van de pagina tikken om over te schakelen naar "Wi-Fi-modus". (Afb. 10, 11)

Er zijn twee manieren om de netkoppeling uit te voeren. Houd de windsnelheidsknop op het bedieningspaneel ongeveer 3 seconden ingedrukt. 5 seconden totdat u een piepgeluid hoort, gaat het Wi-Fi-indicatielampje snel knipperen (manier 1). Blijf de knop voor de windsnelheid nog eens 5 seconden ingedrukt houden totdat u een piepgeluid hoort. Het Wi-Fi-indicatielampje gaat langzaam knipperen (manier 2).

Het wordt aanbevolen om manier 1 te gebruiken; Indien dit niet lukt, gebruik dan manier 2.

Manier 1:

- 1) Houd de windsnelheidsknop ca. 2 seconden ingedrukt. 5 seconden totdat u een piepgeluid hoort en het Wi-Fi-indicatielampje snel knippert.
- 2) Tik op "Bevestig dat de indicator knippert" in Afb.11. U krijgt Fig.12 waarin u wordt gevraagd de status van het indicatielampje te selecteren. Tik op 'Snel knipperen'.
- 3) Wacht tot je Fig.14 krijgt en tik vervolgens op "Gereed".
- 4) Nu kunt u uw apparaat bedienen via de besturingsinterface. Tik op de knoppen om uw apparaat in te stellen.

Manier 2:

- 1) Houd de windsnelheidsknop ca. 2 seconden ingedrukt. 5 seconden totdat u een piepgeluid hoort en het Wi-Fi-indicatielampje snel knippert. Blijf de knop voor de windsnelheid nog eens 5 seconden ingedrukt houden totdat u een piepgeluid hoort en het Wi-Fi-indicatielampje langzaam knippert.
- 2) Tik op "Bevestig dat de indicator knippert" in Afb.11. U krijgt Fig.12 waarin u wordt gevraagd de status van het indicatielampje te selecteren. Tik op 'Langzaam knipperen'.

Blijf tikken op "Ga naar Connect" in Afb.13 om uw mobiele telefoon te verbinden met de hotspot van het apparaat "SmartLife-XXXX". Nadat de hotspot is verbonden, ga je terug naar de App.

3) Wacht tot je Fig.14 krijgt en tik vervolgens op "Gereed".

4) Nu kunt u uw apparaat bedienen via de besturingsinterface. Tik op de knoppen om uw apparaat in te stellen.



Afb.9 Afb.10 Afb.11

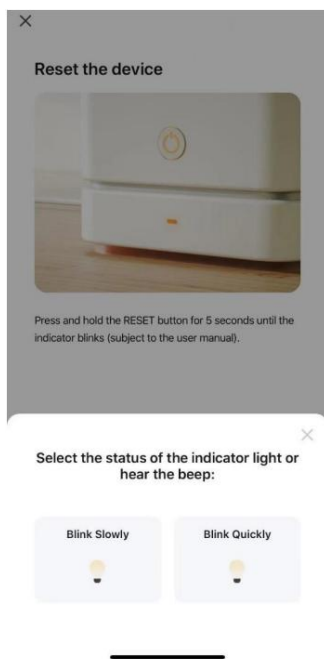
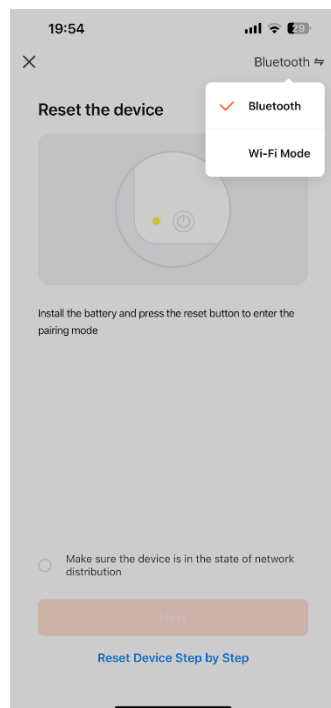

Afb.12 Afb.13 Afb.14

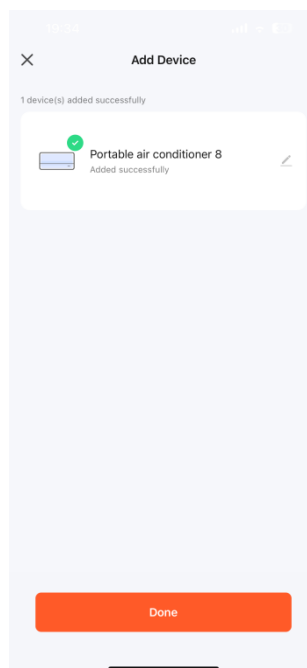
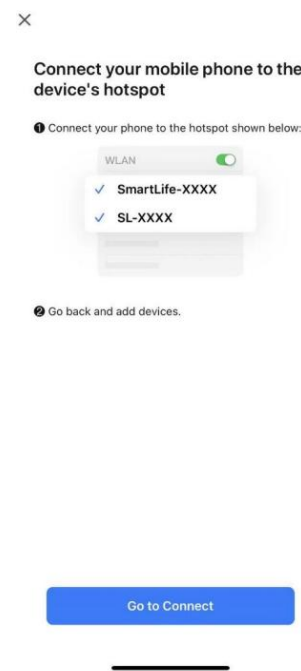

Besturingsinterface

1. Tik op "UIT" in Afb.15, de interface zal naar Afb.16 gaan en het apparaat zal beginnen te werken.

2. Houd er rekening mee dat de onderstaande interface een generieke versie is. Sommige functies zijn mogelijk niet van toepassing op dit model.

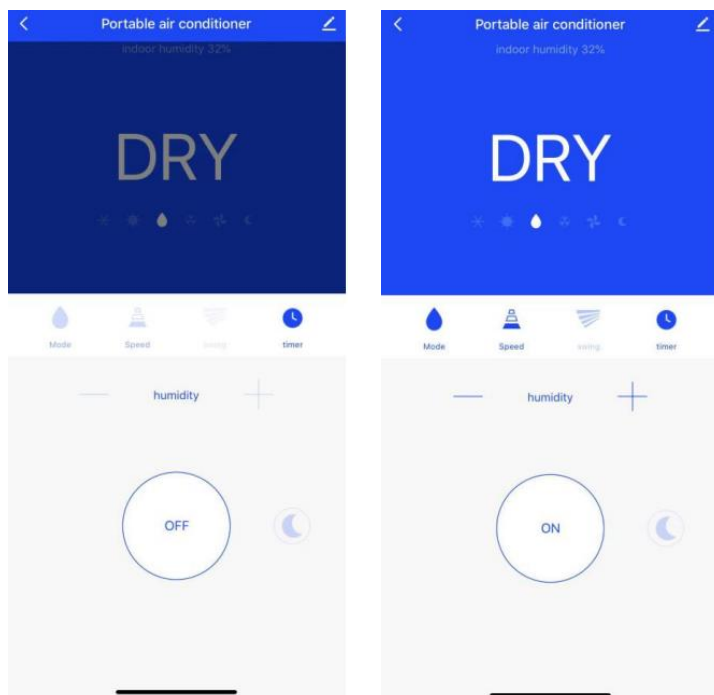

Afb.15 Afb.16

Onderhoud:

Reiniging van de airconditioner:

- Om de airco in goede conditie te behouden is het belangrijk dat u het apparaat regelmatig reinigt.
- Zorg er vóór het reinigen voor dat het apparaat uit het stopcontact is gehaald.
- Reinig het oppervlak eerst met een neutraal schoonmaakmiddel en natte doek en droog het dan af met een droge doek.
- Gebruik geen benzine of andere chemicaliën om het apparaat schoon te maken.
- Was het apparaat niet direct.
- Als de airconditioner is beschadigd, neem dan contact op met de leverancier of het reparatiebedrijf.

Luchtfilter:

- Als het luchtfilter verstopt raakt met stof/vuil, moet het luchtfilter eenmaal per twee weken worden gereinigd.
- Open het luchttoevoerrooster en verwijder het luchtfilter.
- Reinig het luchtfilter met een neutraal schoonmaakmiddel in lauw water (40°C) en laat het in de schaduw drogen.
- Nadat het luchtfilter in het toevoerrooster is geplaatst, herplaatst u de onderdelen zoals ze waren.

Probleemoplossing:

Probleem	Mogelijke oorzaken	Mogelijke oplossingen
Apparaat start niet wanneer de AAN/UIT toets wordt ingedrukt	<ul style="list-style-type: none">- Controlelampje watervol knippert- Ruimtetemperatuur is lager dan de ingestelde temperatuur- Geen stroom	<ul style="list-style-type: none">- Leeg het water uit het waterreservoir- Stel de temperatuur opnieuw in- Stekker in het stopcontact steken
Het apparaat koelt niet genoeg	<ul style="list-style-type: none">- Ramen en deuren zijn niet dicht- Warmtebronnen in de ruimte- Luchtuitslaatslang is niet aangesloten of geblokkeerd- Temperatuurinstelling is te hoog- Luchttoevoer is geblokkeerd	<ul style="list-style-type: none">- Sluit alle ramen en deuren- Verwijder de warmtebronnen indien mogelijk- Sluit de luchtuitslaatslang aan of reinig deze- Stel de temperatuur opnieuw in- Reinig de luchtfilters
Te veel lawaai	<ul style="list-style-type: none">- Vloer is niet vlak (of vlak genoeg)- Geluid komt van de stroming van het koudemiddel in de airconditioner	<ul style="list-style-type: none">- Plaats het apparaat op een vlakke stevige ondergrond- Het stromende geluid van het koudemiddel is normaal
Code E0	<ul style="list-style-type: none">- Defect van de sensor voor kamertemperatuur	<ul style="list-style-type: none">- Vervang de sensor voor de kamertemperatuur (het apparaat werkt ook zonder vervanging)
Code E2	<ul style="list-style-type: none">- Waterreservoir vol	<ul style="list-style-type: none">- Leeg het waterreservoir
Apparaat schakelt zichzelf uit	<ul style="list-style-type: none">- Apparaat is oververhit	<ul style="list-style-type: none">- Zorg voor voldoende ruimte aan alle zijden van de airconditioner (50CM)

Garantie

Evolar biedt een garantie van 24 maanden. Uw garantiebewijs is geldig als het product in overeenstemming met de instructies wordt gebruikt en voor het doel waarvoor het is gemaakt. Het oorspronkelijke aankoopbewijs met de datum van aankoop, naam van de verkoper en het artikelnummer van het product moet worden ingediend. Voor service, vragen en garantievoorwaarden kunt u terecht op www.evolar.nl

Milieu:



Dit apparaat mag aan het eind van zijn duurzaamheid niet bij het normale huisafval worden gezet, maar moet bij een centraal punt voor de recycling van elektrische en elektronische huishoudelijke apparaten worden aangeboden. Dit symbool op het apparaat, de handleiding en de verpakking richt uw aandacht op deze belangrijke kwestie. De gebruikte materialen in dit apparaat kunnen gerecycled worden. Door het recyclen van gebruikte huishoudelijke apparaten draagt u bij aan een belangrijke stap in de richting van de bescherming van ons milieu. Vraag uw lokale overheid voor informatie over het inzamelpunt

CE-Conformiteitsverklaring

JagBa B.V., te Nijmegen, 04-01-2019, verklaart hierbij dat de mobiele airconditioner/luchtontvochtiger van het merk Evolar, types EVO-07CW en EVO-09CW voldoet aan de LVD-richtlijn 2014/35/EU en aan de ECM richtlijn 2014/30/EU en in overeenstemming met de onderstaande normen is:

- EN 60335-2-40:2003/A13:2012
- EN 60335-1:2012/A11:2014
- EN 62233:2008
- EN 55014-1:2006/A2:2011
- EN 55014-2:2015
- EN 61000-3-2:2014
- EN 61000-3-3:2013

Ondersteuning:

Alle beschikbare informatie en onderdelen zijn te vinden op www.evolar.nl

evolar



**Manual portable air conditioner:
Installation and operation Manual**

Evolar EVO-07CW

Evolar EVO-09CW

Safety precautions



English (EN)

Meaning of the symbols on your device:

- The mobile air conditioner is filled with Propane Gas R290. You must follow the manufacturer's instructions for use and repair.
- Before the installation and use, carefully and completely read the installation and user manual.
- Installation regulations by type: Do not use or store the Evolar EVO-07CW in a room smaller than 4m² and the Evolar EVO-09CW in a room smaller than 12 m².

Deutsch (DE):

Bedeutungssymbole auf Ihrem Gerat:

- Diese mobile Klimaanlage ist mit PROPANGAS R290 gefüllt. Sie müssen which Anweisungen des Repairers zur Verwendung und Reparatur befolgen.
- Lesen Sie vor der Installation und Verwendung which Installation and sorgfältig Bedienungsanleitung und durch vollständig.
- Installationsvorschriften pro Type: spoiled lagern oder Sie den Evolar EVO-07C nicht in einem Raum und unter den 4m² Evolar EVO-09CW in einem Raum unter 12 m².

Français (FR)

Signification des symboles sur votre appareil:

- Le climatiseur mobile rempli est de gaz propane R290. Devez vous suivre les instructions du fabricant pour l'utilisation et la réparation.
- Avant l'installation et l'utilisation, Lisez ATTENTIVEMENT le manuel d'installation et d'utilisation.
- Règlements d'installation par type: n'utilisez ni ne l'stockez Evolar EVO-07CW dans une pièce de moins de 4m² et l'Evolar EVO-09CW dans une pièce de moins de 12 m².

Technical data:

Type / Model	Evolar EVO-07CW	Evolar EVO-09CW
Cooling capacity kW	2.05 kW	2.6 kW
Cooling capacity Btu	7000 Btu / hr	9000 Btu / hr
heating Capacity	na	na
refrigerant	R290	R290
type of refrigerant	propane	propane
filling refrigerant	140 grams	160 grams
permissible pressure	2.6 MPa	2.6 MPa
operation Pressure	1.0 MPa	1.0 MPa
maximum pressure	3.2 MPa	3.2 MPa
weight unit	18 kg	19 kg
Power supply	220-240V / 50Hz	220-240 V / 50 Hz
Max.stroomverbruik	3.5 A	4.5 A
Max.stroomverbruik	785 W	1000 W
insulation class	IP 20	IP 20
dimensions unit	330 x 680 x 280 mm (LxWxH)	330 x 680 x 280 mm (LxWxH)
package dimensions	370 x 880 x 320 mm (LxWxH)	370 x 880 x 320 mm (LxWxH)
compressor brand	Rechi	Rechi
dehumidification	0.8 L / hr	1.2 L / hr
Noise level	≤ 50 dB (A) (65 dB (A))	≤ 50 dB (A) (65 dB (A))
Airflow up	320 m ³ / h	320m ³ / h
Number ventilator settings	2	2
Energy	a	a
Operating temperature	18-35 ° C	18-35 ° C
Connection size hose	Ø 150 MM	Ø 150 MM
Length exhaust hose	1500 MM	1500 MM
Weight included package	21.5 kg	22 kg
Approvals	CE / ROHS	CE / ROHS

Safety instructions:

- [X] You are required to carefully read the operating manual through.
- [X] The portable air conditioner must stand upright during use and transport at all times. If the device has not been fully erect, you must wait 2 hours before the device can be used.
- [X] The unit is suitable for indoor use only.
- [X] The device is intended to assist a flat surface with an area of 50CM around the device for proper operation.
- [X] Use the power outlet that is properly installed and is accessible for use.
- [X] Not use the device in the vicinity of a heat source, flammable or explosive-sensitive substances, or fuels, in a wet space in which water can splash.
- [X] An operating device should not be left unattended.
- [X] Do not place objects on the appliance and do not cover the appliance, this can cause a fire.
- [X] Insert block your fingers or other objects into the unit (the grids / air outlets) may the unit.
- [X] For maintenance and cleaning device is always energized to be made by removing the plug from the socket.
- [X] Always turn the power off or pull the plug from the outlet when moving the air conditioner.
- [X] Outlets of the air conditioner must comply with local electrical safety regulations. If necessary, check these regulations.
- [X] Always supervise children, pets and incapacitated persons to ensure that they do not play with the appliance.
- [X] Check the device, the power cord and plug for damage, the unit yourself is not necessary if you notice any damage. Any evidence of damage should the device for inspection / repair offered by the manufacturer, its service agent or a similarly qualified person to avoid danger. Using original parts at all times.
- [X] The device can be used by children 8 years and older and persons with reduced physical, sensory or mental capabilities or lack of experience and knowledge if they are supervised or instructed on how to use the device safely and the risks involved understand.
- [X] Use of the plug only which is factory-mounted on the apparatus. If possible, avoid the use of extension cords. When using an extension cord it should at least have a capacity of 3x1,5mm².

Refrigerant R290 (propane) safety:

- [X] When using the device, you must read these warnings
- [X] The unit contains refrigerant R290. R290 is a refrigerant in accordance with European directives. Note that perforate the refrigeration circuit never R290 is flammable (GWP 3).
- [X] Do not use substances other than prescribed / recommended by the manufacturer for the thawing
- [X] The device is to be used and stored standing in a room in which no other sources of ignition.
- [X] In an unventilated room should you use or store to take additional measures to prevent fire or explosion by refrigerant leakage.
- [X] Installation rules for each type: use or store the Evolar EVO-07CW not in a space smaller than 4m² and Evolar EVO-09CW not in a space smaller than 12m².
- [X] R290 is an odorless refrigerant leak you will not smell.

Description portable air conditioner

Components:

1. Air intake
2. Air outlet (connection drain hose)
3. Control panel (top)
4. Power cable with plug
5. wheels
6. Water tapping point
7. Air intake

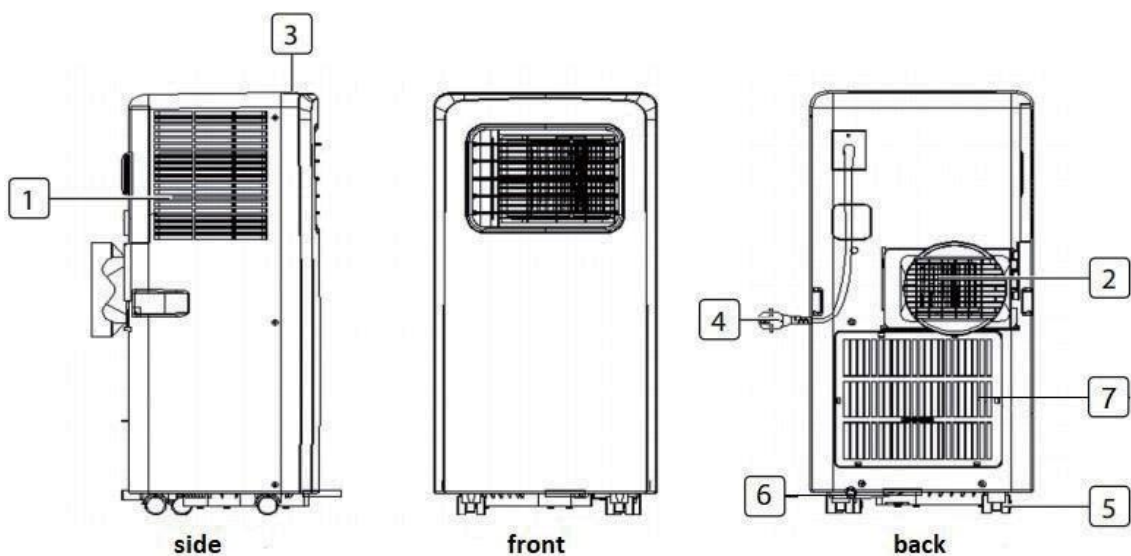

evolar

Accessories:

Part	Description
	Framework set (rectangular connector)
	Hose Connection AC
	Exhaust hose hot air
	Hose Connector Framework set
	remote

Control panel:

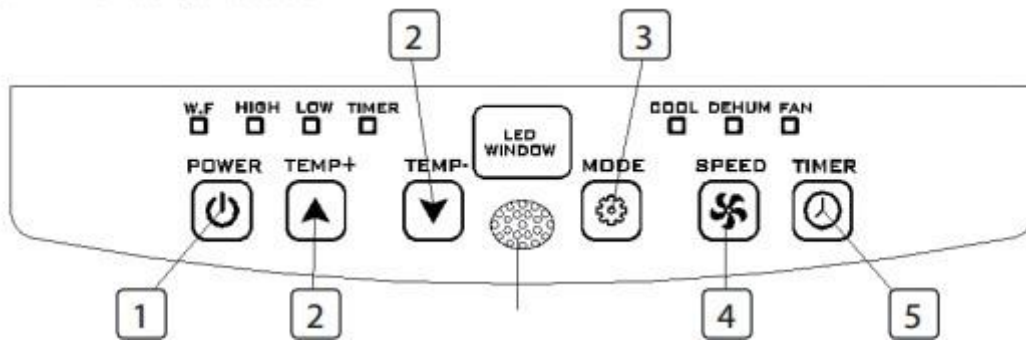

1. On / off button
2. Temperature button (up / down)
3. mode button
4. Ventilator settings button
5. Timer on / off button

installation

The Evolar EVO and EVO-07CW-09C are mobile air-conditioning / dehumidifier which can be moved from room to room. Follow the installation instructions on commissioning:

- Remove the packaging and place the device so that it stays upright.
- Check all parts for visible damage. Take the device in use if there are damages and contact your dealer.
- Place the device near a power outlet. Place the device on a flat, solid and stable surface. Keep at least 50CM free space on all sides and observe the safety instructions.
- Install the drain hose, and set the window in position well, avoid kinks or bends in the hose, so that the warm air can be discharged to the outside by means of the enclosed fittings. See picture below.

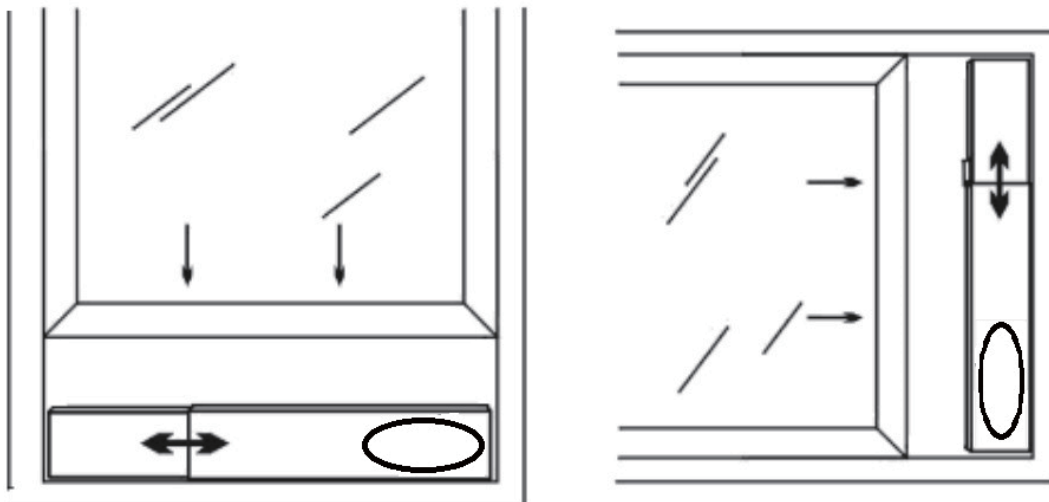

- Turn both ends of the drain hose into the square fixing clip and the flat fixing clip.
- Place the square fixing clip into openings at the back of the air conditioner.

- Place the other end of the hose to the nearest window.
- To dehumidify connect a water hose to the water tap point (number 6). This hose leads into a collection tray. Please note that the hose must not go up.
- To cool you to connect a drain hose.

Use

Cooling mode:

- Press the "Mode" button until the "Cool" icon appears.
- Press on the ▲ or ▼ button to select the desired room temperature. (16°C-31°C)
- Press the "Fan Speed" button to select wind speed.

Dehumidification:

- Press the "Mode" button until the "Dehumidification indicator" flashes
- automatically set the selected temperature in the actual room temperature 2 ° C min. (16°C-31°C)
- automatically adjust the fan motor in a LOW wind speed.

Fan Mode:

- Press the "Mode" button until the "Fan" icon appears.
- Press the "Fan Speed" button to select wind speed.

Operation of the timer:

ON timer setting:

- When the air conditioner is OFF, press the "Timer" button and select a desired ON time through the buttons for the temperature and time setting.
- "Preset ON Time" is displayed on the control panel.
- The ON time can be adjusted at any time between 0-24 hours

OFF Timer setting

- When the air conditioner ON, press "Timer" button and select a desired OFF time using the buttons for the temperature and time settings.
- "Preset OFF Time" appears on the control panel.
- The OFF time can be adjusted at any time between 0-24 hours

water drainage

- If you plan not to use this unit for a long time, remove the rubber plug from the drain hole at the bottom of the unit and connect a drain hose to the lower fixing clip. All water will be discharged into the water tank.
- When the water pump is damaged, the constant drainage can be used, and the water pump is not activated in these circumstances. The device works just fine.
- When the water pump is damaged, the intermittent drainage can also be used. Under these circumstances, then, a discharge hose to the lower fixing clip when the indicator lamp is lit for 'water filled'.

Alarm function for when the internal water reservoir is full

The internal water reservoir in the air conditioner has a safety switch for the water level, which controls the water level. When the water reaches an anticipated height, light-called 'water-filled' indicator on it. (If the water pump is damaged when the water is full, then removing the rubber stopper from the bottom of the device, and all the water will be discharged.)

Wi-Fi CONNECTION GUIDE

(This guide for the APP may not be up to date due to software version upgrade or other reasons. This instruction is used as a guide only. Below mobile phone interface uses English version in iOS as an example.):

1. Search “Smart Life” in App Store (for iOS) or Google play (for Android) to download the application.
2. Sign up or log in to your account on the APP. Tap the “+” at top right corner or button “Add Device” to add your device. (Fig.1)
2. On the Add Device tab that appears, devices can be automatically found or manually added. To automatically add devices, the app must be granted Wi-Fi and Bluetooth permissions.
3. Automatically add devices
 - 3.1. This method enables simultaneously searching for multiple devices, including Wi-Fi devices, Bluetooth gateways, Bluetooth mesh devices, Zigbee gateways, and Zigbee devices connected to the gateway. All devices found can be added with one tap.
 - 3.2. In this mode, allow the app to access Wi-Fi and Bluetooth for searching for devices. Wi-Fi devices can be found only when Wi-Fi is enabled. Nearby Bluetooth devices can be found only when Bluetooth access is allowed. (Fig.2)
 - 3.3. Tap Turn on Wi-Fi or Turn on Bluetooth to enable Wi-Fi or Bluetooth as instructed. (Fig.3, 4)
 - 3.4. To accelerate pairing with Bluetooth devices, the app supports the automatic discovery of nearby Bluetooth devices. Once the Home page is opened, the app automatically searches for Bluetooth devices pending pairing and shows discovered Bluetooth devices in a dialog box. (Fig.5)
 - 3.5. If the search times out and no devices are found, follow the instructions to troubleshoot the issue and try again, or try to manually add devices.
 - 3.6. When the wifi indicator is blinking quickly, these devices can be added in the Auto Scan method. To use this method, prepare a Wi-Fi network. Only 2.4 GHz Wi-Fi networks are supported.
 - 3.7. You will get the prompt that asks you to use 2.4 GHz Wi-Fi network and enter password. (Fig.6) Tap “Next” to get Fig.7
 - 3.8. Now you can operate your device in the control interface. Tap buttons to set your appliance. (Fig.8)

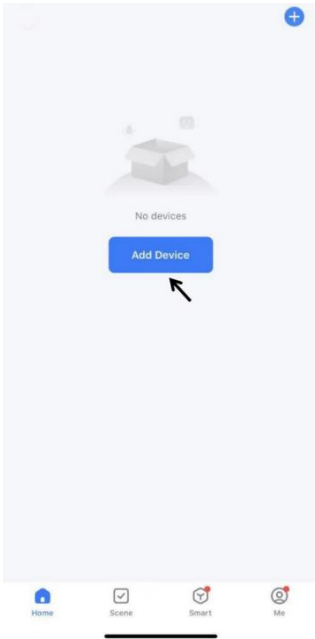

Fig.1

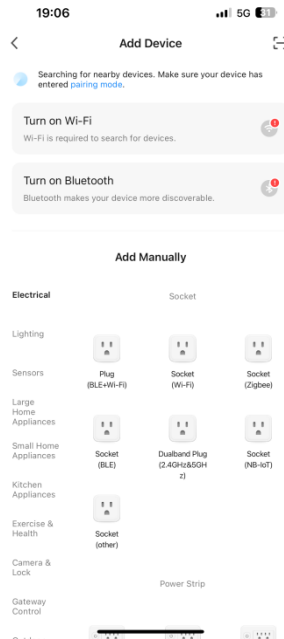

Fig.2

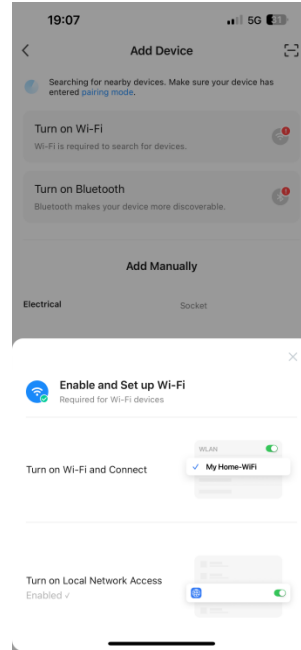

Fig.3

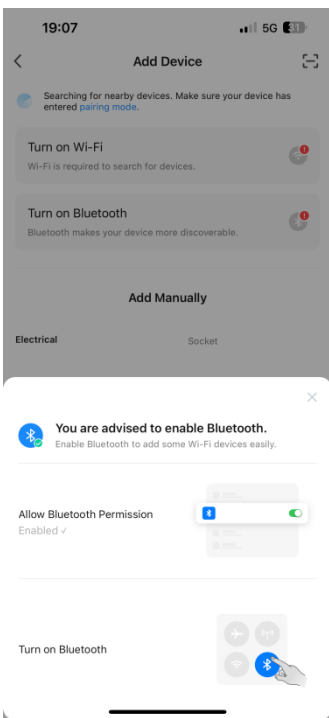

Fig.4

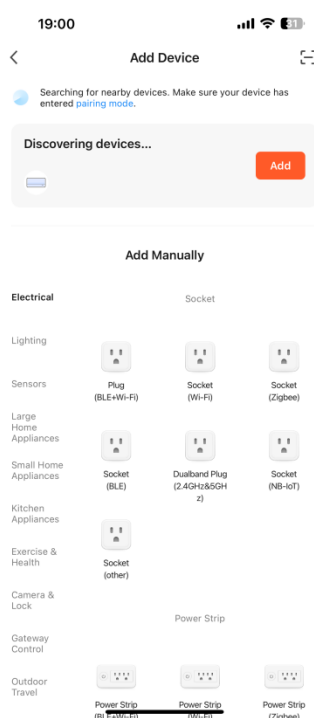

Fig.5

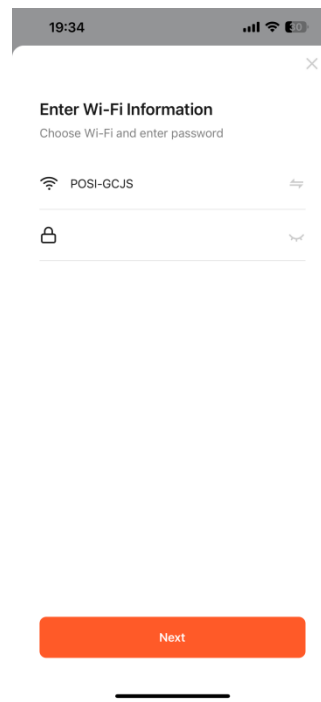

Fig.6

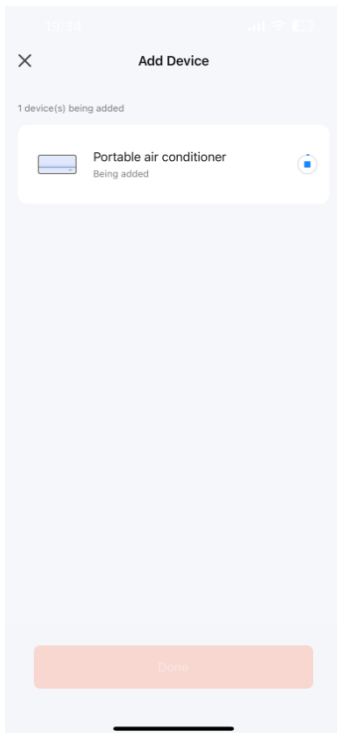

Fig.7

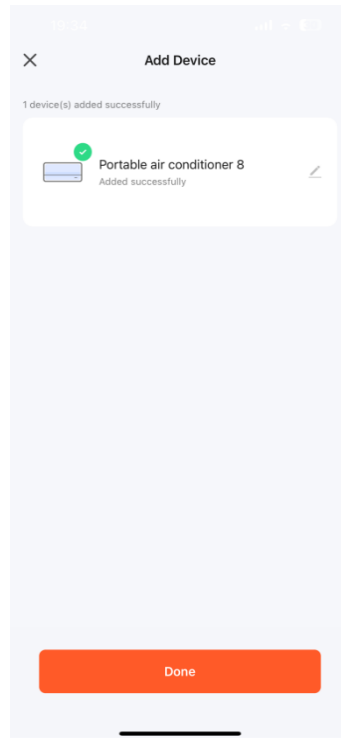

Fig.8

4. Manually add Wi-Fi devices

Note: When setting up Wi-Fi function you need to select an available 2.4 GHz network and connect the appliance. Your mobile needs to be connected to the same network in order to set up Smart Life in the phone. When this is done you can access the appliance from your phone on any network.

4.1. Find “Large Home Appliances” and tap the icon “Air Conditioner (BLE+Wi-Fi)”. (Fig.9)

4.2. The user should tap the pairing mode drop-down list in the top-right corner of the page to switch to “Wi-Fi Mode”. (Fig.10, 11)

There are two ways to do the net pairing. Press and hold the wind speed button on the control panel for approx. 5 seconds until a beep sound is heard, the Wi-Fi indicator light will blink quickly (way 1). Continue to press and hold the wind speed button for another 5 seconds until a beep sound is heard, the Wi-Fi indicator light will blink slowly (way 2).

It is recommended to use way 1; if failed please use way 2.

Way 1:

- 1) Press and hold the wind speed button for approx. 5 seconds until a beep sound is heard and the Wi-Fi indicator light blinks quickly.
- 2) Tap “Confirm the indicator is blinking” in Fig.11. You will get Fig.12 that asks you to select the status of the indicator light. Tap “Blink Quickly”.
- 3) Wait until you get Fig.14 and then tap “Done”.
- 4) Now you can operate your device in the control interface. Tap buttons to set your appliance.

Way 2:

- 1) Press and hold the wind speed button for approx. 5 seconds until a beep sound is heard and the Wi-Fi indicator light blinks quickly. Continue to press and hold the wind speed button for another 5 seconds until a beep sound is heard and the Wi-Fi indicator light blinks slowly.
- 2) Tap “Confirm the indicator is blinking” in Fig.11. You will get Fig.12 that asks you to select the status of the indicator light. Tap “Blink Slowly”.

Continue to tap “Go to Connect” in Fig.13 to connect your mobile phone to the device’s hotspot “SmartLife-XXXX”. After the hotspot has been connected, go back to the App.

3) Wait until you get Fig.14 and then tap “Done”.

4) Now you can operate your device in the control interface. Tap buttons to set your appliance.



Fig.9

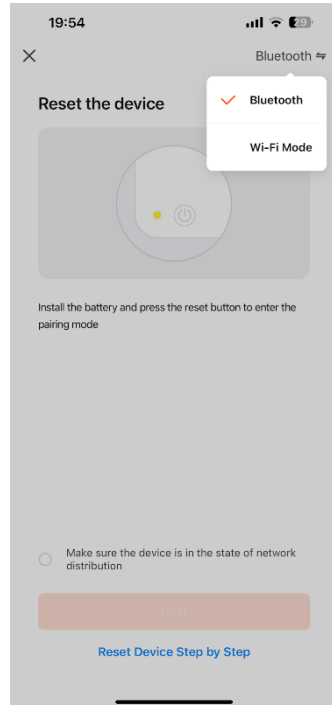

Fig.10

Fig.11

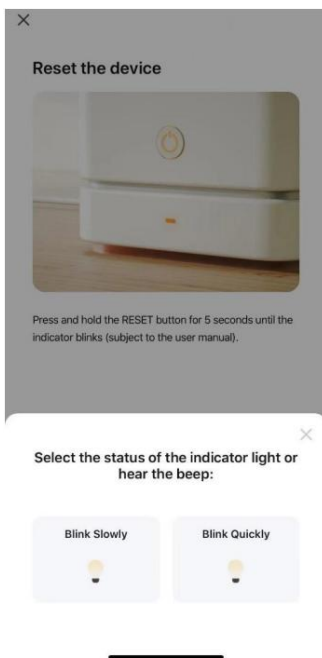
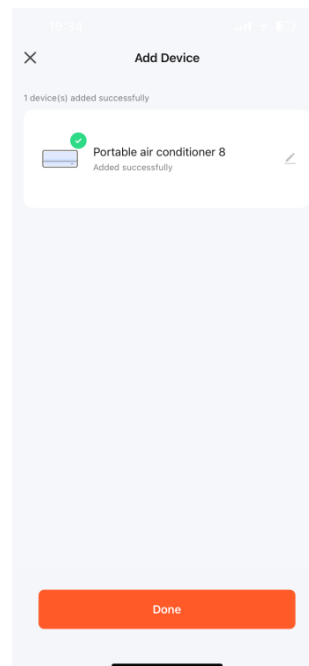

Fig.12



Fig.13

Fig.14



Control interface

1. Tap “OFF” in Fig.15, the interface will turn to Fig.16 and the appliance will begin to work.

2. Kindly note below interface is a generic version , some functions maybe not applicable for this model.

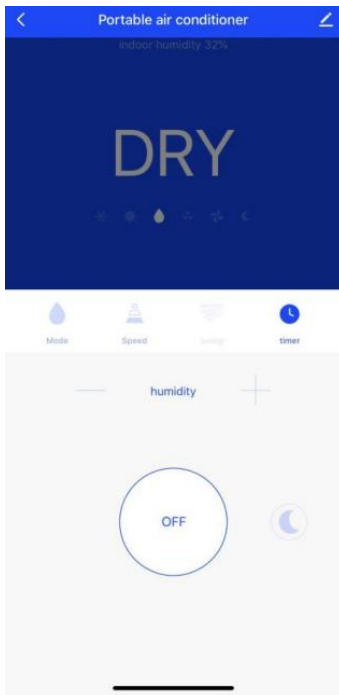

Fig.15

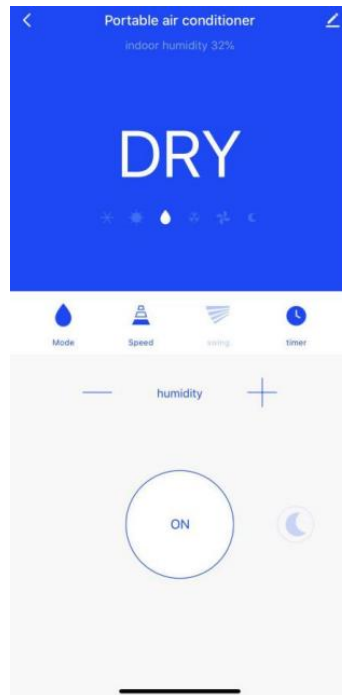

Fig.16

Maintenance:

Cleaning the air conditioner:

- To maintain the air conditioner in good condition, it is important to regularly clean the unit.
- Ensure before cleaning for the device is unplugged.
- Clean the surface first with a neutral detergent and wet cloth and dry off with a dry cloth.
- Do not use gasoline or other chemicals to clean the device.
- Wash the device directly.
- If the air conditioner is damaged, please contact the dealer or repair shop.

Air filter:

- If the air filter becomes clogged with dust / dirt, the air filter should be cleaned once every two weeks.
- Open the intake grille and remove the air filter.
- Clean the air filter with a neutral detergent in warm water (40 ° C) and allow it to dry in the shade.
- After the air filter is installed in the inlet grille, repositioned the components as they were.

Troubleshooting:

Issue	Possible causes	Possible solutions
Device does not start when the ON / OFF button is pressed	<ul style="list-style-type: none">- Water full indicator light flashes- Room temperature is lower than the set temperature- No power	<ul style="list-style-type: none">- Empty the water from the water tank- Reset the temperature- stabbing plug in the socket
The unit does not cool enough	<ul style="list-style-type: none">- Windows and doors are not closed- Heat sources in space- Air outlet hose is not connected or blocked- Temperature setting is too high- Air supply is blocked	<ul style="list-style-type: none">- Close all windows and doors- Remove the heat sources, if possible,- Connect the air outlet hose or clean it- Reset the temperature- Clean the air filters
Too much noise	<ul style="list-style-type: none">- Floor is non-planar (or flat enough)- Sound coming from the flow of the refrigerant in the air conditioner	<ul style="list-style-type: none">- Place the device on a flat solid surface- The flowing sound of refrigerant is normal
code E0	<ul style="list-style-type: none">- Malfunction of the room temperature sensor,	<ul style="list-style-type: none">- Replace the sensor for the room temperature (the device also works without replacement)
code E2	<ul style="list-style-type: none">- Water tank full	<ul style="list-style-type: none">- Empty the water tank
The device switches itself off	<ul style="list-style-type: none">- Device is overheated	<ul style="list-style-type: none">- Allow sufficient space on all sides of the air conditioner (50CM)

Guarantee

Evolar offers a 24 month warranty. Your warranty is valid if the product is used in accordance with the instructions and for the purpose for which it was created. The original purchase receipt with the date of purchase, the vendor name and the item number of the product should be submitted. If you require service, and warranty questions on www.evolar.nl

environment:



This product should not be put into the domestic garbage at the end of his endurance, but should be delivered to a central point for the recycling of electrical and electronic appliances. This symbol on the device, manual and packaging direct your attention to this important issue. The materials can be recycled in this unit. By recycling used domestic appliances you contribute an important step towards protecting our environment. Ask your local government for information about the collection

CE Declaration of Conformity

JagBa BV, Nijmegen, 04-01-2019, declares that the mobile air conditioner / dehumidifier of the brand Evolar, types EVO and EVO-07CW-09C fulfills the LVD Directive 2014/35 / EU and Directive 2014 ECM / 30 / EU and in accordance with the following standards:

- EN 60335-2-40: 2003 / A13: 2012
- EN 60335-1: 2012 / A11: 2014
- EN 62233: 2008
- EN 55014-1: 2006 / A2: 2011
- EN 55014-2: 2015
- EN 61000-3-2: 2014
- EN 61000-3-3: 2013

Support:

All available information and components can be found at www.evolar.nl

evolar



Manuelle tragbare Klimaanlage: Installations- und

Bedienungsanleitung Evolar EVO-07CW

Evolar EVO-09CW

Sicherheitsvorkehrungen

evolar



Englisch (EN)

Bedeutung der Symbole auf Ihrem Gerät:

- Die mobile Klimaanlage ist mit Propangas R290 gefüllt. Sie müssen die Gebrauchs- und Reparaturanweisungen des Herstellers befolgen.
- Lesen Sie vor der Installation und Verwendung die Installations- und Bedienungsanleitung sorgfältig und vollständig durch.
- Installationsvorschriften nach Typ: Verwenden oder lagern Sie den Evolar EVO-07CW nicht in einem Raum, der kleiner als 4 m² ist, und den Evolar EVO-09CW nicht in einem Raum, der kleiner als 12 m² ist.

Deutsch (DE):

Bedeutungssymbole auf Ihrem Gerät:

- Diese mobile Klimaanlage ist mit PROPANGAS R290 gefüllt. Sie müssen which Anweisungen des Repairers zur Verwendung und Reparatur befolgen.
- Lesen Sie vor der Installation und Verwendung which Installation and sorgfältig Bedienungsanleitung und durch vollständig.
- Installationsvorschriften pro Type: spoiled lagern oder Sie den Evolar EVO -07C nicht in einem Raum und unter den 4m² Evolar EVO-09CW in einem Raum unter 12 m².

Französisch (FR)

Bedeutung der Symbole auf Ihrem Gerät:

- Die mobile Klimaanlage ist mit Propangas R290 gefüllt. Sie müssen die Gebrauchs- und Reparaturanweisungen des Herstellers befolgen.
- Lesen Sie vor der Installation und Verwendung die Installations- und Gebrauchsanleitung **SORGFÄLTIG** durch.
- Installationsvorschriften nach Typ: Verwenden oder lagern Sie den Evolar EVO-07CW nicht in einem Raum mit weniger als 4 m² und den Evolar EVO-09CW nicht in einem Raum mit weniger als 12 m².

Technische Daten:

Typ/Modell	Evolar EVO-07CW	Evolar EVO-09CW
Kühlleistung kW	2,05 kW	2,6 kW
Kühlleistung Btu	7000 Btu/Std	9000 Btu/Std
Heizleistung	bereits	bereits
Kältemittel	R290	R290
Art des Kältemittels	Propan	Propan
Kältemittel einfüllen	140 Gramm	160 Gramm

zulässiger Druck	2,6 MPa	2,6 MPa
Betriebsdruck	1,0 MPa	1,0 MPa
maximaler Druck	3,2 MPa	3,2 MPa
Gewichtseinheit	18 kg	19 kg
Stromversorgung	220-240V / 50Hz	220-240 V / 50 Hz
Maximaler Stromverbrauch	3,5 A	4,5 A
Maximaler Stromverbrauch	785 W	1000W
Isolationsklasse	IP 20	IP 20
Maßeinheit	330 x 680 x 280 mm (LxBxH)	330 x 680 x 280 mm (LxBxH)
Paketabmessungen	370 x 880 x 320 mm (LxBxH)	370 x 880 x 320 mm (LxBxH)
KompressorMarke	Rechi	Rechi
Entfeuchtung	0,8 l/h	1,2 l/h
Geräuschpegel	≤ 50 dB (A) (65 dB (A))	≤ 50 dB (A) (65 dB (A))
Luftstrom nach oben	320 m ³ /h	320m ³ /h
Anzahl der Ventilatoreinstellungen	2	2
Energie	A	A
Betriebstemperatur	18-35°C	18-35°C
Anschlussgröße Schlauch	∅ 150 MM	∅ 150 MM
Länge des Abgasschlauchs	1500 MM	1500 MM
Gewicht inklusive Paket	21,5 kg	22 kg
Zulassungen	CE/ROHS	CE/ROHS

Sicherheitshinweise:

- [X] Sie sind verpflichtet, die Bedienungsanleitung sorgfältig durchzulesen.
- [X] Das tragbare Klimagerät muss während des Gebrauchs und Transports jederzeit aufrecht stehen. Wenn das Gerät nicht vollständig aufgebaut ist, müssen Sie 2 Stunden warten, bevor das Gerät verwendet werden kann.
- [X] Das Gerät ist nur für den Innenbereich geeignet.
- [X] Das Gerät soll eine ebene Fläche mit einem Bereich von 50 cm um das Gerät herum unterstützen, um einen ordnungsgemäßen Betrieb zu gewährleisten.
- [X] Benutzen Sie eine ordnungsgemäß installierte und zugängliche Steckdose.
- [X] Benutzen Sie das Gerät nicht in der Nähe einer Wärmequelle, brennbaren oder explosionsempfindlichen Stoffen oder Kraftstoffen oder in einem feuchten Raum, in dem Wasser spritzen kann.
- [X] Ein Bediengerät sollte nicht unbeaufsichtigt bleiben.
- [X] Stellen Sie keine Gegenstände auf das Gerät und decken Sie das Gerät nicht ab, da dies zu einem Brand führen kann. [X] Wenn Sie Ihre Finger oder andere Gegenstände in das Gerät (die Gitter/Luftauslässe) stecken, kann das Gerät blockiert werden. [X] Zur Wartung und Reinigung muss das Gerät immer unter Strom stehen, indem der Stecker gezogen wird aus der Steckdose.
- [X] Schalten Sie immer den Strom aus oder ziehen Sie den Stecker aus der Steckdose, wenn Sie die Klimaanlage bewegen.
- [X] Die Steckdosen der Klimaanlage müssen den örtlichen Vorschriften zur elektrischen Sicherheit entsprechen. Überprüfen Sie ggf. diese Vorschriften.

- Beaufsichtigen Sie immer Kinder, Haustiere und handlungsunfähige Personen, um sicherzustellen, dass sie nicht mit dem Gerät spielen.
- Überprüfen Sie das Gerät, das Netzkabel und den Stecker auf Beschädigungen, das Gerät selbst ist nicht notwendig, wenn Sie einen Schaden bemerken. Bei Anzeichen einer Beschädigung sollte das Gerät vom Hersteller, seinem Kundendienst oder einer ähnlich qualifizierten Person zur Inspektion/Reparatur angeboten werden, um Gefahren zu vermeiden. Immer Originalteile verwenden.
- Das Gerät kann von Kindern ab 8 Jahren und Personen mit eingeschränkten körperlichen, sensorischen oder geistigen Fähigkeiten oder mangelnder Erfahrung und Wissen verwendet werden, wenn sie beaufsichtigt oder in die sichere Verwendung des Geräts eingewiesen werden und die damit verbundenen Risiken verstehen.
- Es darf nur der Stecker verwendet werden, der werkseitig am Gerät montiert ist. Vermeiden Sie nach Möglichkeit die Verwendung von Verlängerungskabeln. Bei Verwendung eines Verlängerungskabels sollte dieses mindestens eine Kapazität von 3x1,5mm² haben.

Sicherheit des Kältemittels R290 (Propan):

- Wenn Sie das Gerät verwenden, müssen Sie diese Warnhinweise lesen
- Das Gerät enthält Kältemittel R290. R290 ist ein Kältemittel gemäß den europäischen Richtlinien. Beachten Sie, dass der Kühlkreislauf niemals perforiert werden darf. R290 ist brennbar (GWP 3).
- Verwenden Sie zum Auftauen keine anderen als die vom Hersteller vorgeschriebenen/empfohlenen Stoffe
- Das Gerät ist stehend in einem Raum zu verwenden und zu lagern, in dem keine anderen Zündquellen vorhanden sind.
- In einem unbelüfteten Raum sollten Sie zusätzliche Maßnahmen ergreifen, um einen Brand oder eine Explosion durch austretendes Kältemittel zu verhindern.
- Installationsregeln für jeden Typ: Verwenden oder lagern Sie den Evolar EVO-07CW nicht in einem Raum, der kleiner als 4 m² ist, und den Evolar EVO-09CW nicht in einem Raum, der kleiner als 12 m² ist.
- R290 ist ein geruchloses Kältemittelleck, das Sie nicht riechen werden.



Beschreibung tragbare Klimaanlage

Komponenten:

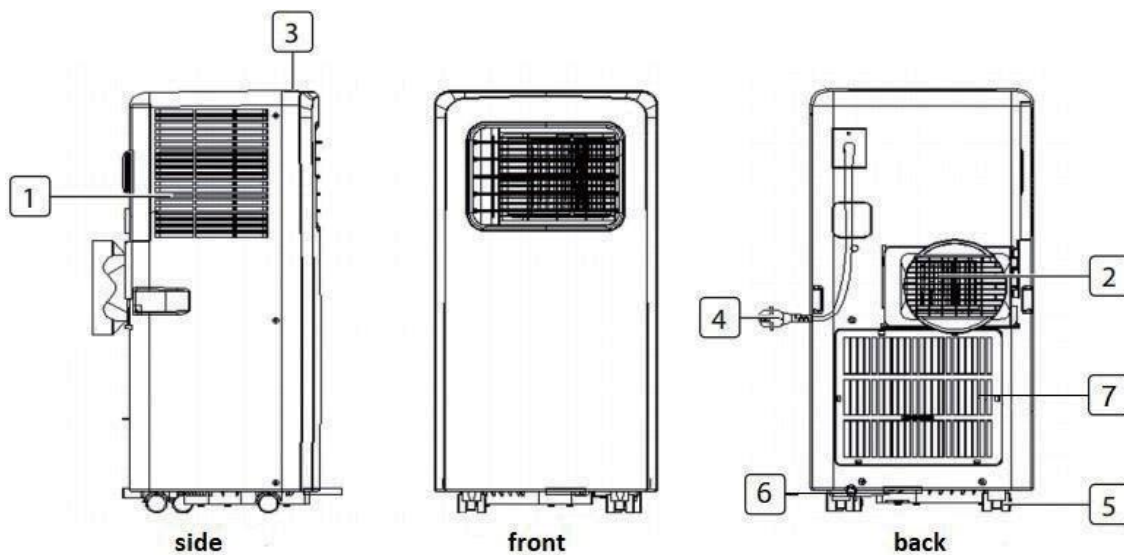
1. Lufteinlass
2. Luftauslass (Anschluss Ablaufschlauch)
3. Bedienfeld (oben)
4. Netzkabel mit Stecker
5. Räder
6. Wasserentnahmestelle
7. Lufteinlass



Zubehör:

Teil	Beschreibung
	Rahmenset (Rechteckverbinder)
	Schlauchanschluss AC
	Abluftschlauch heiße Luft

	<p>Schlauchanschluss-Rahmenset</p>
	<p>Fernbedienung</p>

Bedienfeld:

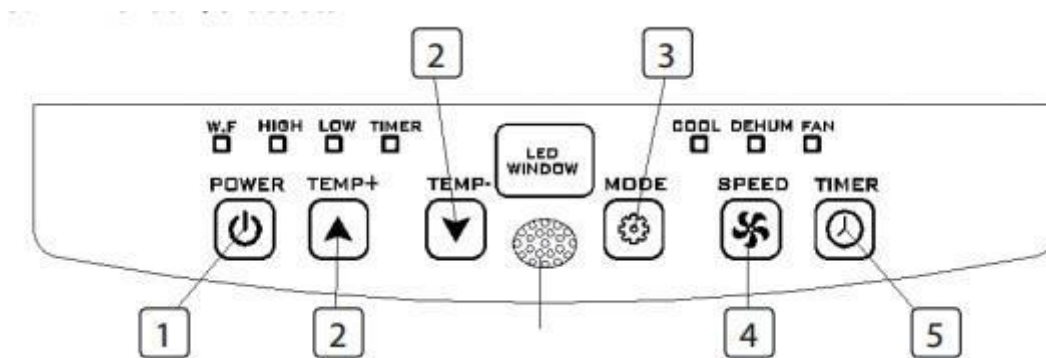

1. Ein-/Aus-Taste
2. Temperaturtaste (hoch/runter)
3. Modustaste
4. Schaltfläche „Beatmungsgeräteinstellungen“.
5. Timer-Ein-/Aus-Taste

Installation

Die Evolar EVO und EVO-07CW-09C sind mobile Klima-/Luftentfeuchter, die von Raum zu Raum bewegt werden können. Beachten Sie bei der Inbetriebnahme die Installationshinweise:

- Entfernen Sie die Verpackung und stellen Sie das Gerät so auf, dass es aufrecht steht.

- Überprüfen Sie alle Teile auf sichtbare Schäden. Nehmen Sie das Gerät bei Beschädigungen in Betrieb und wenden Sie sich an Ihren Händler.
- Platzieren Sie das Gerät in der Nähe einer Steckdose. Stellen Sie das Gerät auf eine ebene, feste und stabile Oberfläche.

Halten Sie auf allen Seiten mindestens 50 cm Freiraum und beachten Sie die Sicherheitshinweise.

- Installieren Sie den Ablaufschlauch und stellen Sie das Fenster gut ein. Vermeiden Sie Knicke oder Biegungen im Schlauch, damit die warme Luft über die beiliegenden Verschraubungen nach außen abgeführt werden kann. Siehe Bild unten.

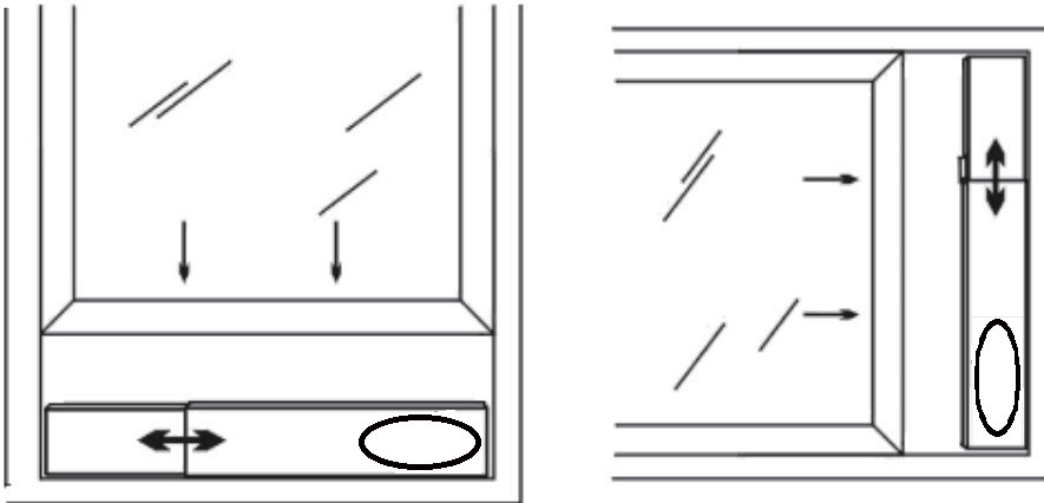

- Drehen Sie beide Enden des Ablaufschlauchs in die quadratische Befestigungsschelle und die flache Befestigungsschelle um.
- Setzen Sie den quadratischen Befestigungsclip in die Öffnungen auf der Rückseite der Klimaanlage ein.
- Platzieren Sie das andere Ende des Schlauchs am nächsten Fenster.
- Zum Entfeuchten schließen Sie einen Wasserschlauch an die Wasserentnahmestelle (Nummer 6) an. Dieser Schlauch führt in eine Auffangwanne. Bitte beachten Sie, dass der Schlauch nicht nach oben führen darf.
- Zur Kühlung schließen Sie einen Ablaufschlauch an.

Verwenden

Kühlmodus:

- Drücken Sie die „Mode“-Taste, bis das „Cool“-Symbol erscheint.
- Drücken Sie auf ▲ oder ▼ Wählen Sie mit der Taste die gewünschte Raumtemperatur aus. (16°C-31°C)
- Drücken Sie die Taste „Fan Speed“, um die Windgeschwindigkeit auszuwählen.

Entfeuchtung:

- Drücken Sie die „Mode“-Taste, bis die „Entfeuchtungsanzeige“ blinkt
- Die gewählte Temperatur wird automatisch auf die tatsächliche Raumtemperatur von 2 °C eingestellt. (16 °C – 31 °C)
- Passt den Lüftermotor automatisch an eine NIEDRIGE Windgeschwindigkeit an.

Lüftermodus:

evolar

- Drücken Sie die Taste „Modus“, bis das Symbol „Lüfter“ erscheint.
- Drücken Sie die Taste „Fan Speed“, um die Windgeschwindigkeit auszuwählen.

Bedienung des Timers:

EIN-Timer-Einstellung:

- Wenn die Klimaanlage ausgeschaltet ist, drücken Sie die „Timer“-Taste und wählen Sie über die Tasten für die Temperatur- und Zeiteinstellung eine gewünschte EIN-Zeit aus.
- „Preset ON Time“ wird auf dem Bedienfeld angezeigt.
- Die Einschaltzeit kann jederzeit zwischen 0 und 24 Stunden eingestellt werden

OFF-Timer-Einstellung

- Wenn die Klimaanlage eingeschaltet ist, drücken Sie die „Timer“-Taste und wählen Sie mit den Tasten für die Temperatur- und Zeiteinstellungen die gewünschte Ausschaltzeit aus.
- Auf dem Bedienfeld erscheint „Preset OFF Time“.
- Die Ausschaltzeit kann jederzeit zwischen 0 und 24 Stunden eingestellt werden

Wasserableitung

- Wenn Sie das Gerät längere Zeit nicht verwenden möchten, entfernen Sie den Gummistopfen aus der Ablauföffnung an der Unterseite des Geräts und schließen Sie einen Ablaufschlauch an den unteren Befestigungsclip an. Das gesamte Wasser wird in den Wassertank abgelassen.
- Wenn die Wasserpumpe beschädigt ist, kann die ständige Entwässerung verwendet werden, und die Wasserpumpe wird in diesem Fall nicht aktiviert. Das Gerät funktioniert einwandfrei.
- Bei einem Schaden an der Wasserpumpe kann auch die intermittierende Entleerung genutzt werden. Unter diesen Umständen wird dann ein Ablaufschlauch an den unteren Befestigungsclip angeschlossen, wenn die Kontrollleuchte für „Wasser gefüllt“ leuchtet.

Alarmfunktion, wenn der interne Wasserbehälter voll ist

Der interne Wasserbehälter in der Klimaanlage verfügt über einen Sicherheitsschalter für den Wasserstand, der den Wasserstand kontrolliert. Wenn das Wasser eine erwartete Höhe erreicht, leuchtet eine sogenannte „Wasser-gefüllt“-Anzeige auf. (Wenn die Wasserpumpe bei vollem Wasser beschädigt wird, entfernen Sie den Gummistopfen von der Unterseite des Geräts und das gesamte Wasser wird abgelassen.)

WLAN-VERBINDUNGSANLEITUNG

(Diese Anleitung für die APP ist möglicherweise aufgrund eines Software-Versions-Upgrades oder aus anderen Gründen nicht aktuell. Diese Anleitung dient nur als Leitfaden. Die nachstehende Mobiltelefonschnittstelle verwendet die englische Version in iOS als Beispiel.):

1. Suchen Sie im App Store (für iOS) oder bei Google Play (für Android) nach „Smart Life“, um die Anwendung herunterzuladen.
2. Registrieren Sie sich oder melden Sie sich bei Ihrem Konto in der APP an. Tippen Sie auf das „+“ in der oberen rechten Ecke oder auf die Schaltfläche „Gerät hinzufügen“, um Ihr Gerät hinzuzufügen. (Abb.1)
2. Auf der angezeigten Registerkarte Gerät hinzufügen können Geräte automatisch gefunden oder manuell hinzugefügt werden. Um Geräte automatisch hinzuzufügen, müssen der App WLAN- und Bluetooth-Berechtigungen erteilt werden.
3. Geräte automatisch hinzufügen

3.1. Diese Methode ermöglicht die gleichzeitige Suche nach mehreren Geräten, einschließlich Wi-Fi-Geräten, Bluetooth-Gateways, Bluetooth-Mesh-Geräten, Zigbee-Gateways und mit dem Gateway verbundenen Zigbee-Geräten. Alle gefundenen Geräte können mit einem Fingertipp hinzugefügt werden.

3.2. Erlauben Sie der App in diesem Modus den Zugriff auf WLAN und Bluetooth, um nach Geräten zu suchen. WLAN-Geräte können nur gefunden werden, wenn WLAN aktiviert ist. Bluetooth-Geräte in der Nähe können nur gefunden werden, wenn der Bluetooth-Zugriff erlaubt ist. (Abb. 2)

3.3. Tippen Sie auf WLAN einschalten oder Bluetooth einschalten, um WLAN oder Bluetooth wie angewiesen zu aktivieren. (Abb. 3), 4)

3.4. Um die Kopplung mit Bluetooth-Geräten zu beschleunigen, unterstützt die App die automatische Erkennung von Bluetooth-Geräten in der Nähe. Sobald die Startseite geöffnet ist, sucht die App automatisch nach Bluetooth-Geräten, deren Kopplung ansteht, und zeigt erkannte Bluetooth-Geräte in einem Dialogfeld an. (Abb. 5)

3.5. Wenn die Suche abbricht und keine Geräte gefunden werden, befolgen Sie die Anweisungen zur Behebung des Problems und versuchen Sie es erneut oder versuchen Sie, Geräte manuell hinzuzufügen.

3.6. Wenn die WLAN-Anzeige schnell blinkt, können diese Geräte mit der automatischen Scan-Methode hinzugefügt werden. Um diese Methode zu verwenden, bereiten Sie ein Wi-Fi-Netzwerk vor. Es werden nur 2,4-GHz-WLAN-Netzwerke unterstützt.

3.7. Sie werden aufgefordert, ein 2,4-GHz-WLAN-Netzwerk zu verwenden und ein Passwort einzugeben. (Abb.6) Tippen Sie auf „Weiter“, um zu Abb.7 zu gelangen

3.8. Jetzt können Sie Ihr Gerät in der Steueroberfläche bedienen. Tippen Sie auf die Schaltflächen, um Ihr Gerät einzustellen. (Abb.8)



Abb.1



Abb.2

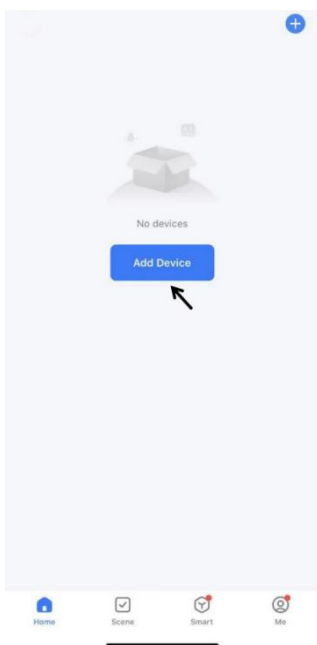

Abb.3

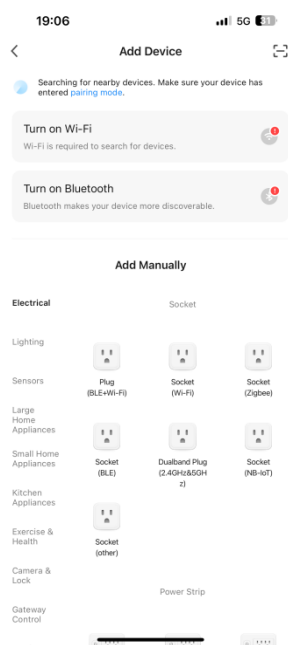

Abb.4

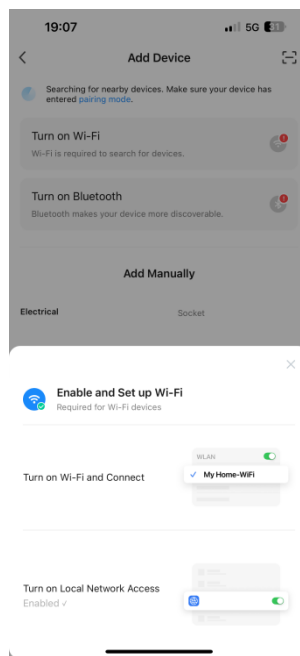

Abb.5

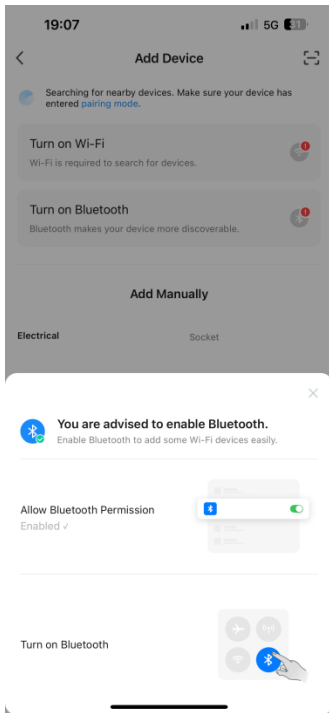

Abb.6

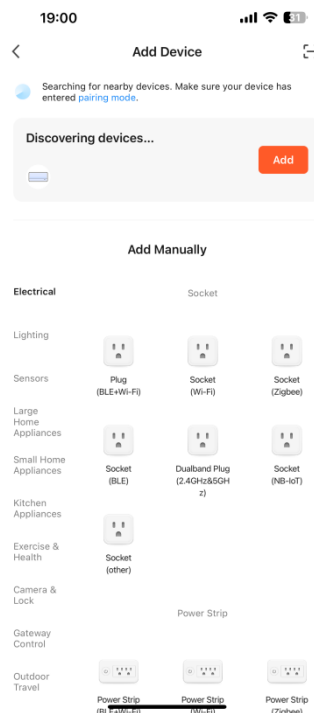

Abb.7

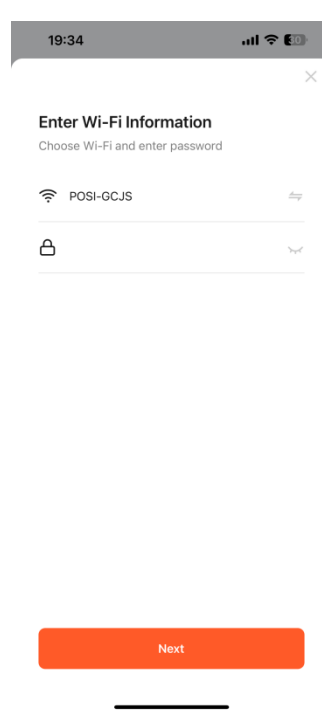

Abb.8

4. Fügen Sie WLAN-Geräte manuell hinzu

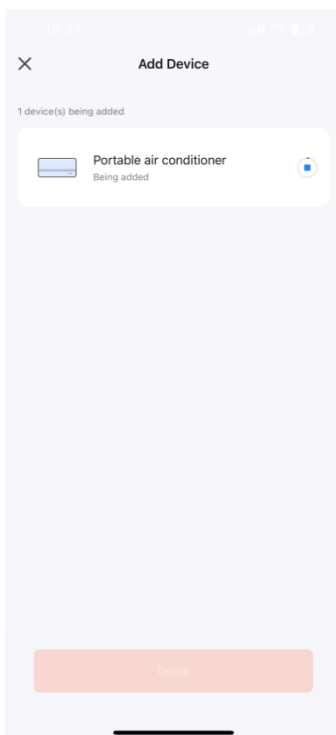
Hinweis: Beim Einrichten der Wi-Fi-Funktion müssen Sie ein verfügbares 2,4-GHz-Netzwerk auswählen und das Gerät verbinden. Ihr Mobiltelefon muss mit demselben Netzwerk verbunden sein, um Smart Life im Telefon einzurichten. Wenn dies erledigt ist, können Sie von Ihrem Telefon aus in jedem Netzwerk auf das Gerät zugreifen.

4.1. Suchen Sie nach „Große Haushaltsgeräte“ und tippen Sie auf das Symbol „Klimaanlage (BLE+Wi-Fi)“.
(Abb.9)

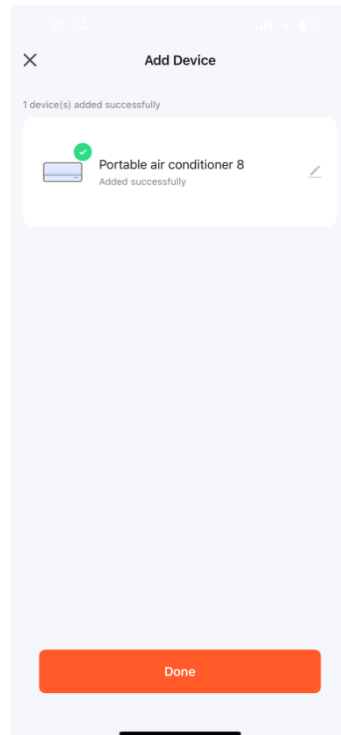
4.2. Der Benutzer sollte auf die Dropdown-Liste für den Kopplungsmodus in der oberen rechten Ecke der Seite tippen, um in den „Wi-Fi-Modus“ zu wechseln (Abb. 10)., 11)

Es gibt zwei Möglichkeiten, das Net-Pairing durchzuführen. Halten Sie die Windgeschwindigkeitstaste auf dem Bedienfeld für ca. 1 Sekunde gedrückt. 5 Sekunden lang, bis ein Piepton ertönt, blinkt die WLAN-Anzeige schnell (Weg 1). Halten Sie die Windgeschwindigkeitstaste weitere 5 Sekunden lang gedrückt, bis ein Piepton zu hören ist und die WLAN-Anzeigelampe langsam blinkt (Weg 2).

Es wird empfohlen, Weg 1 zu verwenden; Wenn dies fehlschlägt, verwenden Sie bitte Weg 2.

Weg 1:

1) Halten Sie die Windgeschwindigkeitstaste für ca. 1 Sekunde gedrückt. 5 Sekunden, bis ein Piepton ertönt und die WLAN-Anzeigelampe schnell blinkt.

2) Tippen Sie in Abb. 11 auf „Bestätigen, dass die Anzeige blinkt“. Sie erhalten Abb. 12, in der Sie aufgefordert werden, den Status der Anzeigeleuchte auszuwählen. Tippen Sie auf „Schnell blinken“.

3) Warten Sie, bis Sie Abb. 14 erhalten, und tippen Sie dann auf „Fertig“.

4) Jetzt können Sie Ihr Gerät in der Steueroberfläche bedienen. Tippen Sie auf die Schaltflächen, um Ihr Gerät einzustellen.

Weg 2:

1) Halten Sie die Windgeschwindigkeitstaste für ca. 1 Sekunde gedrückt. 5 Sekunden, bis ein Piepton ertönt und die WLAN-Anzeigelampe schnell blinkt. Halten Sie die Windgeschwindigkeitstaste weitere 5 Sekunden lang gedrückt, bis ein Piepton zu hören ist und die WLAN-Anzeigelampe langsam blinkt.

2) Tippen Sie in Abb. 11 auf „Bestätigen, dass die Anzeige blinkt“. Sie erhalten Abb. 12, in der Sie aufgefordert werden, den Status der Anzeigeleuchte auszuwählen. Tippen Sie auf „Langsam blinken“.

Tippen Sie weiterhin auf „Gehe zu Verbinden“ in Abb. 13, um Ihr Mobiltelefon mit dem Hotspot „SmartLife-XXXX“ des Geräts zu verbinden. Nachdem der Hotspot verbunden wurde, kehren Sie zur App zurück.

3) Warten Sie, bis Sie Abb. 14 erhalten, und tippen Sie dann auf „Fertig“.

4) Jetzt können Sie Ihr Gerät in der Steueroberfläche bedienen. Tippen Sie auf die Schaltflächen, um Ihr Gerät einzustellen.



Abb.9



Abb.10



Abb.11

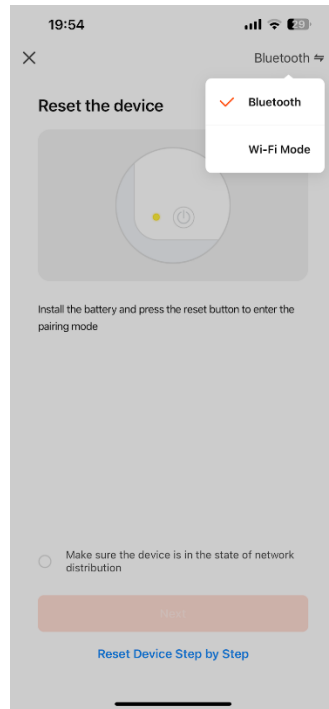

Abb.12



Abb.13

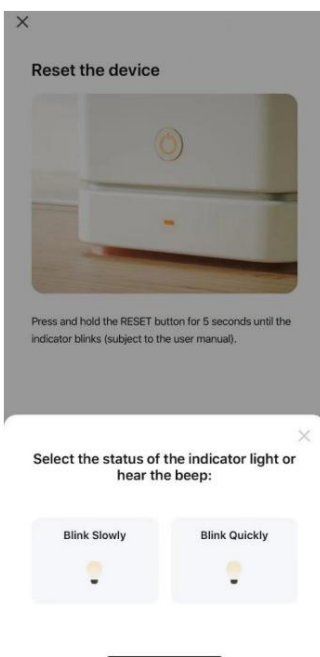

Abb.14

Steuerschnittstelle

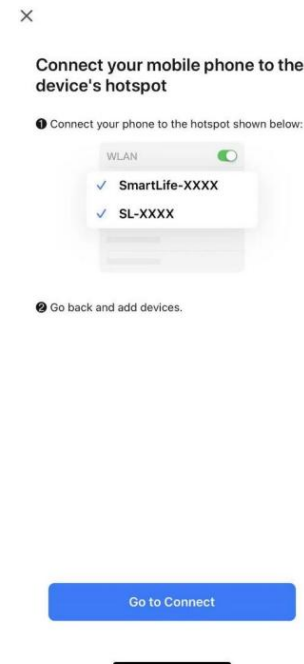
1. Tippen Sie in Abb. 15 auf „AUS“, die Schnittstelle wechselt zu Abb. 16 und das Gerät beginnt zu arbeiten.
2. Bitte beachten Sie, dass es sich bei der folgenden Schnittstelle um eine generische Version handelt, Einige Funktionen sind für dieses Modell möglicherweise nicht verfügbar.

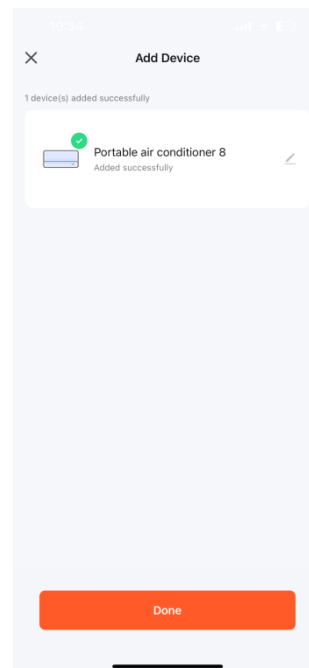

Abb.15



Abb.16

Wartung:

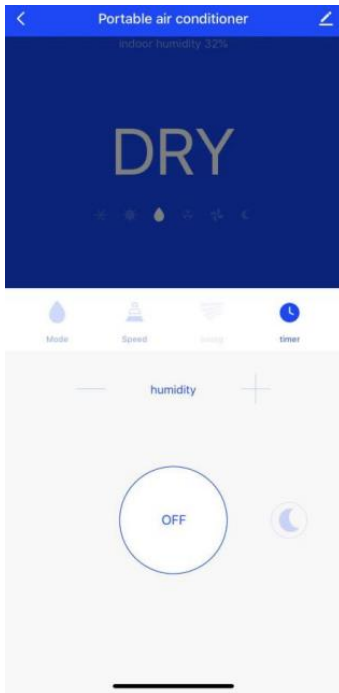
Klimaanlage reinigen:

- Um die Klimaanlage in gutem Zustand zu halten, ist es wichtig, das Gerät regelmäßig zu reinigen.
- Stellen Sie vor der Reinigung sicher, dass das Gerät vom Stromnetz getrennt ist.
- Reinigen Sie die Oberfläche zunächst mit einem neutralen Reinigungsmittel und einem feuchten Tuch und trocknen Sie sie mit einem trockenen Tuch ab.
- Verwenden Sie zum Reinigen des Geräts kein Benzin oder andere Chemikalien.
- Waschen Sie das Gerät direkt.
- Wenn die Klimaanlage beschädigt ist, wenden Sie sich bitte an den Händler oder die Reparaturwerkstatt.

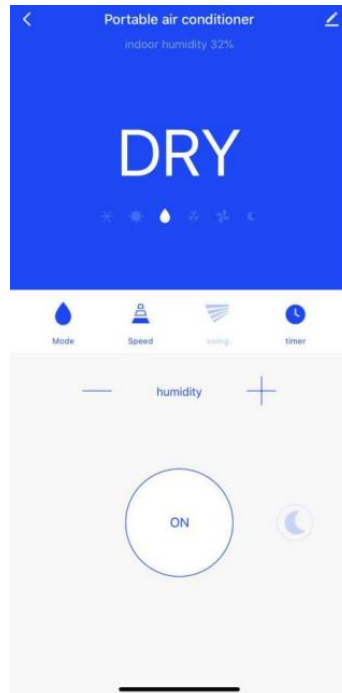
Luftfilter:

- Wenn der Luftfilter durch Staub/Schmutz verstopft ist, sollte der Luftfilter alle zwei Wochen gereinigt werden.
- Öffnen Sie das Ansauggitter und entfernen Sie den Luftfilter.
- Reinigen Sie den Luftfilter mit einem neutralen Reinigungsmittel in warmem Wasser (40 °C) und lassen Sie ihn im Schatten trocknen.
- Nachdem der Luftfilter im Einlassgitter installiert wurde, positionieren Sie die Komponenten so, wie sie waren.

Fehlerbehebung:

Ausgabe	Mögliche Ursachen	Mögliche Lösungen
---------	-------------------	-------------------

Gerät startet nicht, wenn die EIN/AUS-Taste gedrückt wird	<ul style="list-style-type: none"> • Die Kontrollleuchte „Wasser voll“ blinkt • Die Raumtemperatur ist niedriger als die eingestellte Temperatur • Kein Strom 	<ul style="list-style-type: none"> • Leeren Sie das Wasser aus dem Wassertank • Setzen Sie die Temperatur zurück • Stecken Sie den Stecker in die Steckdose
Das Gerät kühlt nicht ausreichend	<ul style="list-style-type: none"> • Fenster und Türen sind nicht geschlossen • Wärmequellen im Weltraum • Der Luftauslassschlauch ist nicht angeschlossen oder blockiert • Die Temperatureinstellung ist zu hoch • Luftzufuhr ist blockiert 	<ul style="list-style-type: none"> • Schließen Sie alle Fenster und Türen • Entfernen Sie die Wärmequellen, wenn möglich, • Schließen Sie den Luftauslassschlauch an oder reinigen Sie ihn • Setzen Sie die Temperatur zurück • Reinigen Sie die Luftfilter
Zu viel Lärm	<ul style="list-style-type: none"> • Der Boden ist nicht eben (oder flach genug) • Geräusch, das von der Strömung des Kältemittels in der Luft herrührt 	<ul style="list-style-type: none"> • Stellen Sie das Gerät auf eine ebene, feste Oberfläche • Das Fließgeräusch des Kältemittels ist normal
Code E0	- Fehlfunktion des Raumtemperatursensors,	- Tauschen Sie den Fühler für die Raumtemperatur aus (das Gerät funktioniert auch). (ohne Ersatz)
Code E2	- Wassertank voll	- Leeren Sie den Wassertank
Das Gerät schaltet sich aus	- Gerät ist überhitzt	- Lassen Sie ausreichend Platz auf allen Seiten der Klimaanlage (50 cm)

Garantie

Evolar bietet eine 24-monatige Garantie. Ihre Garantie gilt, wenn das Produkt gemäß den Anweisungen und für den Zweck verwendet wird, für den es entwickelt wurde. Der Original-Kaufbeleg mit dem Kaufdatum, dem Namen des Verkäufers und der Artikelnummer des Produkts ist einzureichen. Wenn Sie Service- und Garantiefragen benötigen, wenden Sie sich an uns www.evolar.nl

Umfeld:



Dieses Produkt sollte am Ende seiner Lebensdauer nicht in den Hausmüll geworfen werden, sondern an einer zentralen Stelle zum Recycling von Elektro- und Elektronikgeräten abgegeben werden. Dieses Symbol auf dem Gerät, der Bedienungsanleitung und der Verpackung macht Sie auf dieses wichtige Thema aufmerksam. Die Materialien können in dieser Einheit recycelt werden. Mit der

Wiederverwertung gebrauchter Haushaltsgeräte leisten Sie einen wichtigen Beitrag zum Schutz unserer Umwelt. Fragen Sie Ihre lokale Regierung nach Informationen zur Sammlung

CE-Konformitätserklärung

JagBa BV, Nijmegen, 04.01.2019, erklärt, dass die mobile Klimaanlage/Luftentfeuchter der Marke Evolar, Typen EVO und EVO-07CW-09C die LVD-Richtlinie 2014/35/EU und die Richtlinie 2014/ECM/30/EU sowie die folgenden Normen erfüllen:

- EN 60335-2-40: 2003 / A13: 2012
- EN 60335-1: 2012 / A11: 2014
- EN 62233:2008
- EN 55014-1: 2006 / A2: 2011
- EN 55014-2:2015
- EN 61000-3-2: 2014
- EN 61000-3-3: 2013

Unterstützung:

Alle verfügbaren Informationen und Komponenten finden Sie unter www.evolar.nl