

De evolar silentbox geluidsreducerende omkasting is de optimale oplossing voor het dempen van het geluid van warmtepomp en airco. De enorme toename van warmtepomp- en airco installaties welke met name in dichtbevolkte woongebieden worden geïnstalleerd, leidt steeds vaker tot geluidsoverlast. Ook zijn voor warmtepompen en airco's geluidseisen vastgelegd in het bouwbesluit.

De evolar silentbox onderscheidt zich door de hoogste dempingsprestaties op het gebied van geluidsproductie in combinatie met een eenvoudige en snelle installatie. Dit zonder negatieve invloed op de werking van de airco of warmtepomp. Daarnaast biedt de evolar silentbox een extra bescherming en een elegante en fraaie afwerking voor de buitenunit.

De flexibele structuur maakt het mogelijk om voor de luchtstromen meerdere richtingen te kiezen. Het condenswater van de buitenunit wordt afgevoerd via het open gedeelte van het basisframe van de omkasting.

De omkasting wordt standaard vervaardigd uit RAL 9010 (wit) of RAL 9005 (zwart) gelakt plaatstaal in combinatie met geluidsisolatie van hoogwaardige kwaliteit met brandklasse B volgens EN 13501-1. Het basisframe is vervaardigd uit gegalvaniseerd plaatstaal. De in- en uitblaaszijde van de buitenunit zijn door condensorschot gescheiden.

### LUCHT IN- EN UITBLAASOPTIES:

De richting van in- en uitblaaslucht kan tijdens de installatie worden bepaald.

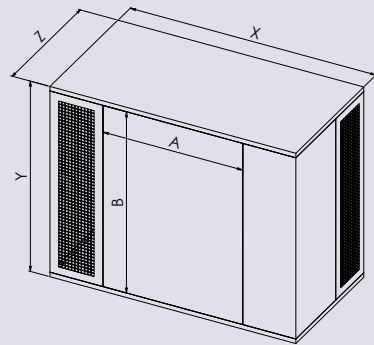
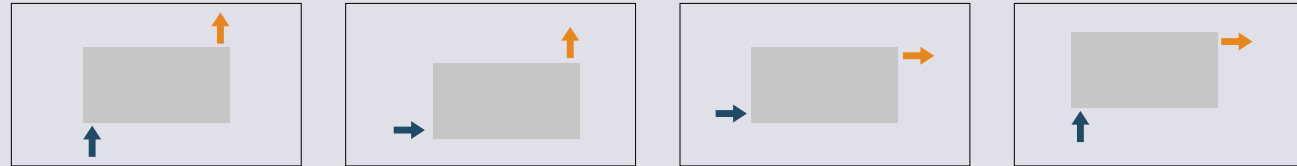

AFMETINGEN: (MM)							
Afmetingen	X	YT	YS	Z	A	B	Gewicht in KG
		vloer installatie	muur installatie				
Evo-silent-S	1560	1115	1175	790	940	1015	128
Evo-silent-SU	1720	1115	1175	790	940	1015	179
Evo-silent-M	1950	1305	1365	1030	1170	1205	178
Evo-silent-MU	2250	1305	1365	1030	1170	1205	229
Evo-silent-L	2150	1625	1685	1180	1170	1525	220
Evo-silent-LU	2550	1625	1685	1180	1170	1525	296
Evo-silent-XL	2910	1650	1745	1680	1200	1610	278

### TECHNISCHE DATA:

Afmeting en kleur omkasting RAL 9010 Wit	Afmeting en kleur omkasting RAL 9005 Zwart	Max. afmeting buitenunit b x h x d	luchtstroom Q / drukverlies m <sup>3</sup> /uur   Pa		
			1250 m <sup>3</sup> /h   15 Pa	1600 m <sup>3</sup> /h   25 Pa	2000 m <sup>3</sup> /h   40 Pa
Evo-silent-SW	Evo-silent-SB	800 x 1035 x 350 mm	1250 m <sup>3</sup> /h   15 Pa	1600 m <sup>3</sup> /h   25 Pa	2000 m <sup>3</sup> /h   40 Pa
Evo-silent-SUW	Evo-silent-SUB	800 x 1035 x 350 mm	1500 m <sup>3</sup> /h   15 Pa	1900 m <sup>3</sup> /h   25 Pa	2400 m <sup>3</sup> /h   40 Pa
Evo-silent-MW	Evo-silent-MB	1030 x 1225 x 430 mm	2100 m <sup>3</sup> /h   15 Pa	2700 m <sup>3</sup> /h   25 Pa	3400 m <sup>3</sup> /h   40 Pa
Evo-silent-MWP	Evo-silent-MBP	1030 x 1225 x 650 mm	2100 m <sup>3</sup> /h   15 Pa	2700 m <sup>3</sup> /h   25 Pa	3400 m <sup>3</sup> /h   40 Pa
Evo-silent-MUW	Evo-silent-MUB	1030 x 1225 x 430 mm	2500 m <sup>3</sup> /h   15 Pa	3250 m <sup>3</sup> /h   25 Pa	4100 m <sup>3</sup> /h   40 Pa
Evo-silent-MUWP	Evo-silent-MUBP	1030 x 1225 x 650 mm	2500 m <sup>3</sup> /h   15 Pa	3250 m <sup>3</sup> /h   25 Pa	4100 m <sup>3</sup> /h   40 Pa
Evo-silent-LW	Evo-silent-LB	1030 x 1545 x 430 mm	3450 m <sup>3</sup> /h   15 Pa	4400 m <sup>3</sup> /h   25 Pa	5550 m <sup>3</sup> /h   40 Pa
Evo-silent-LWP	Evo-silent-LBP	1030 x 1545 x 650 mm	3450 m <sup>3</sup> /h   15 Pa	4400 m <sup>3</sup> /h   25 Pa	5550 m <sup>3</sup> /h   40 Pa
Evo-silent-LUW	Evo-silent-LUB	1030 x 1545 x 430 mm	4250 m <sup>3</sup> /h   15 Pa	5450 m <sup>3</sup> /h   25 Pa	6850 m <sup>3</sup> /h   40 Pa
Evo-silent-LUWP	Evo-silent-LUBP	1030 x 1545 x 650 mm	4250 m <sup>3</sup> /h   15 Pa	5450 m <sup>3</sup> /h   25 Pa	6850 m <sup>3</sup> /h   40 Pa
Evo-silent-XLW	Evo-silent-XLB	1150 x 1650 x 450 mm	6200 m <sup>3</sup> /h   15 Pa	8100 m <sup>3</sup> /h   25 Pa	10300 m <sup>3</sup> /h   40 Pa
Evo-silent-XLWP	Evo-silent-XLBP	1150 x 1650 x 650 mm	6200 m <sup>3</sup> /h   15 Pa	8100 m <sup>3</sup> /h   25 Pa	10300 m <sup>3</sup> /h   40 Pa

### INSTALLATIE OP DE VLOER

Akoestische parameters en eigenschappen:

#### Silent - S

Silentbox - S cover damping in D(dB)								
Frequentie (Hz)	63	125	250	500	1000	2000	4000	8000
Demping (dB)	17,7	16,7	17,6	24,8	34,1	29,3	28,1	28,8

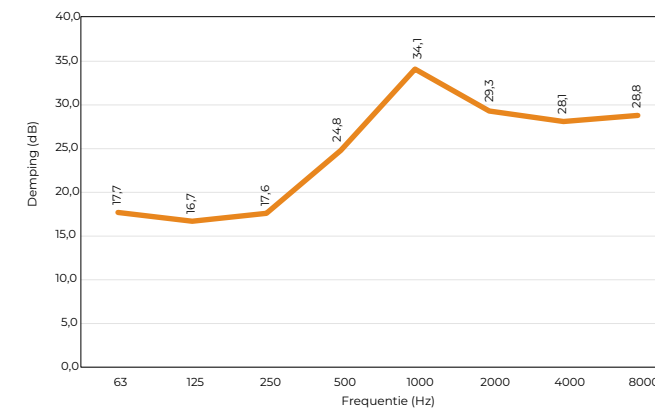

Akoestische parameters en eigenschappen:

#### Super Silent - SU

Silentbox - SU cover damping in D(dB)								
Frequentie (Hz)	63	125	250	500	1000	2000	4000	8000
Demping (dB)	10,8	21,0	28,1	26,8	28,8	30,2	32,7	34,6

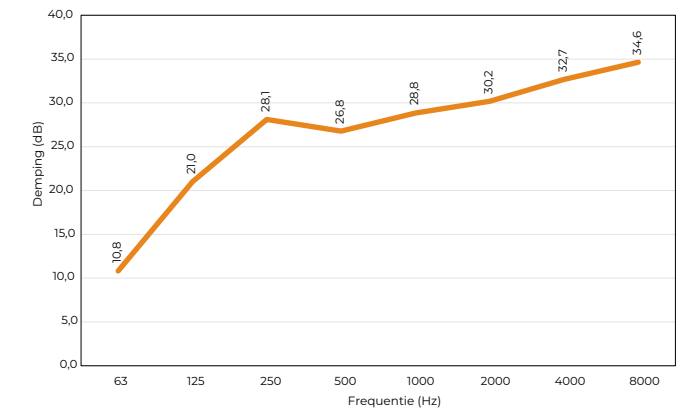

### INSTALLATIE OP DE MUUR

Akoestische parameters en eigenschappen:

#### Silent - S

Silentbox - S cover damping in D(dB)								
Frequentie (Hz)	63	125	250	500	1000	2000	4000	8000
Demping (dB)	14,3	13,9	16,5	21,4	29,0	26,4	25,6	25,8

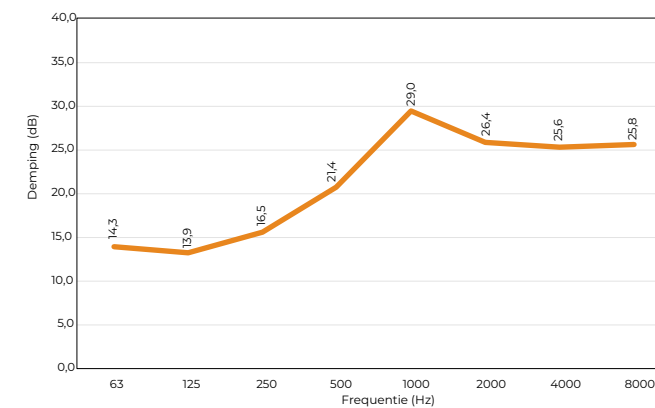

Akoestische parameters en eigenschappen:

#### Super Silent - SU

Silentbox - SU cover damping in D(dB)								
Frequentie (Hz)	63	125	250	500	1000	2000	4000	8000
Demping (dB)	21,1	15,8	22,5	23,3	29,9	28,1	29,7	27,9

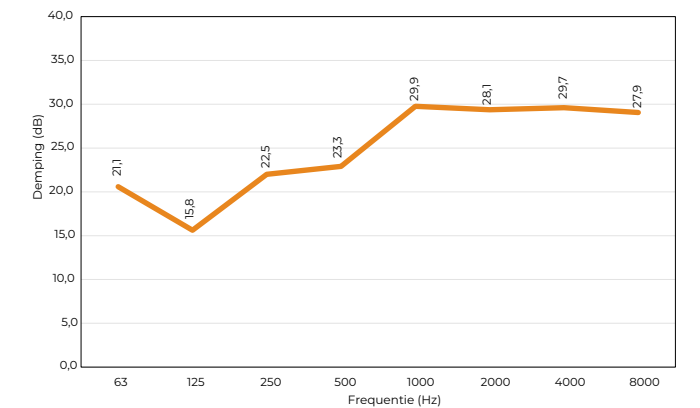

### SELECTEREN VAN DE JUISTE OMKASTING:

Voor het selecteren van de juiste omkasting voor de warmtepomp of airconditioning dient er altijd rekening te worden gehouden met de afmetingen van buitenunit en het benodigde luchtvolume. Het aanbod bestaat uit de Silent (S) en Supersilent (SU) modellen.

De luchtweerstand van evolar silentbox omkasting hangt af van het luchtvolume van de buitenunit. Raadpleeg voor de luchtweerstand per model de tabel met technische gegevens. Het luchtvolume van de buitenunit kunt u opvragen bij de leverancier van de warmtepomp of airconditioner.

Voor specifieke, niet-standaard oplossingen kunt u contact opnemen met het technische team van evolar.

Gebruik de EVOCALC-software om eenvoudig de juiste silentbox te selecteren voor uw airconditioner of warmtepomp. Ga naar: [evolarshop.com/evocalc](http://evolarshop.com/evocalc)

### INSTALLATIE VOORBEELD :

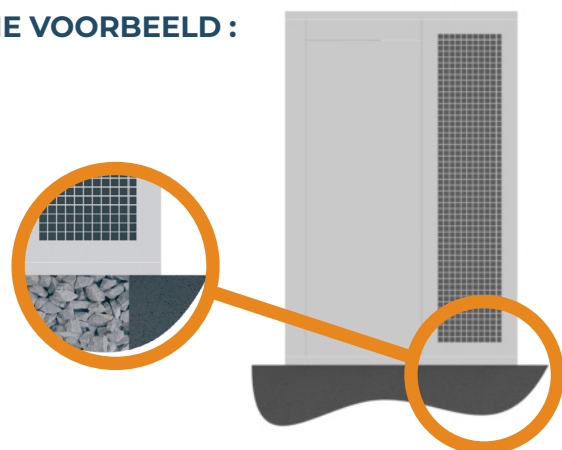

INSTALLATIE OP DE VLOER

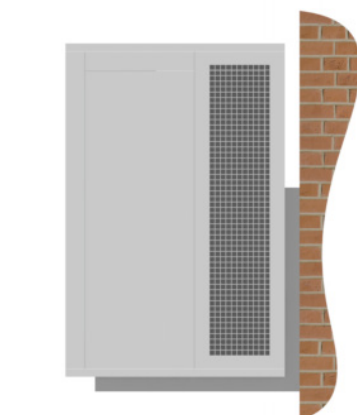

INSTALLATIE TEGEN DE MUUR

DE ELEGANTE OPLOSSING VOOR IEDERE BUITENUNIT!

# GELUIDSREDUCERENDE OMKASTING VOOR WARMTEPOMPEN EN AIRCO'S

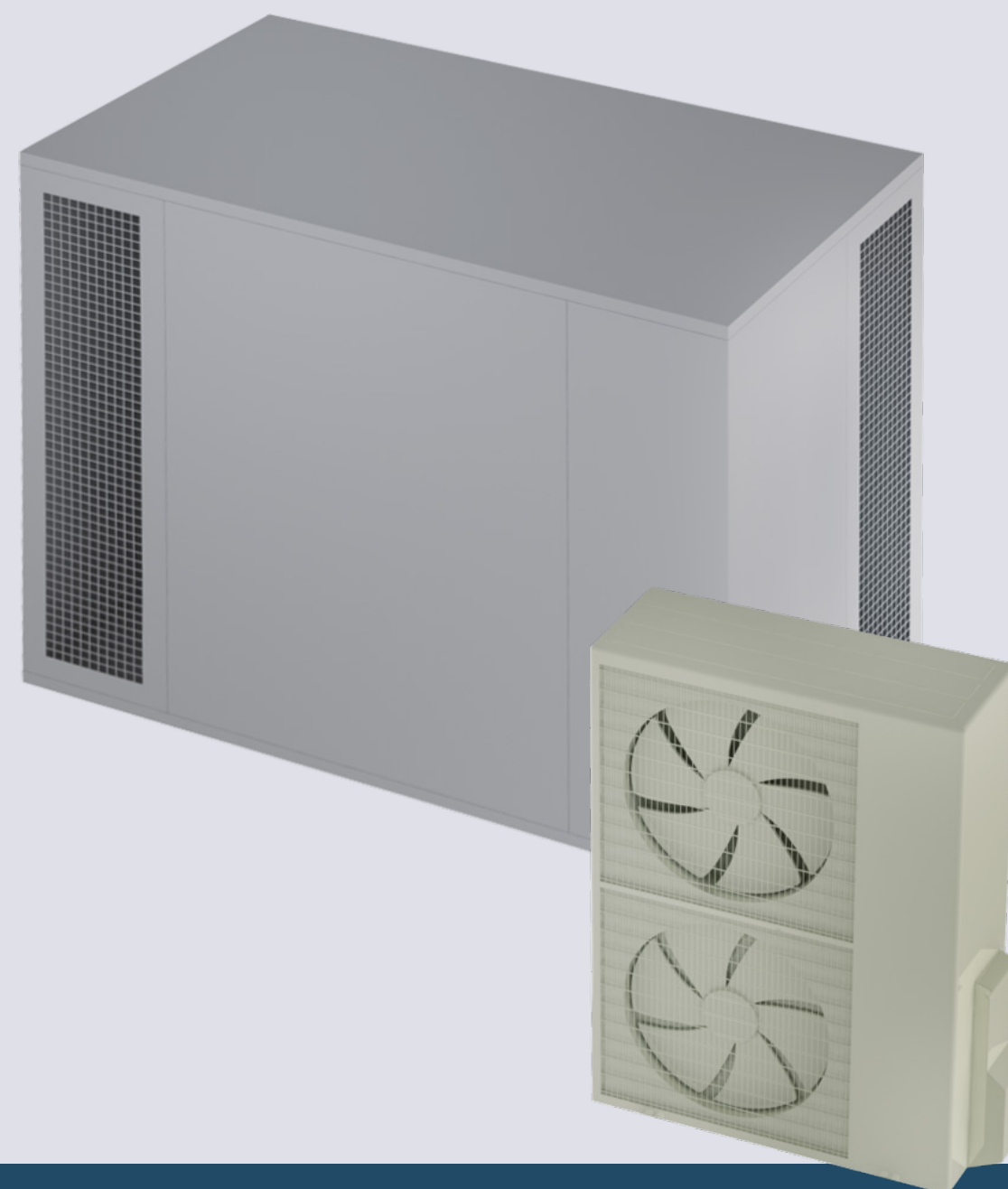

Dealer:

Mercuriusstraat 5, Nijmegen  
[www.evolarshop.com](http://www.evolarshop.com)